

2025
v.01

Bouwproducten
Matériaux de construction

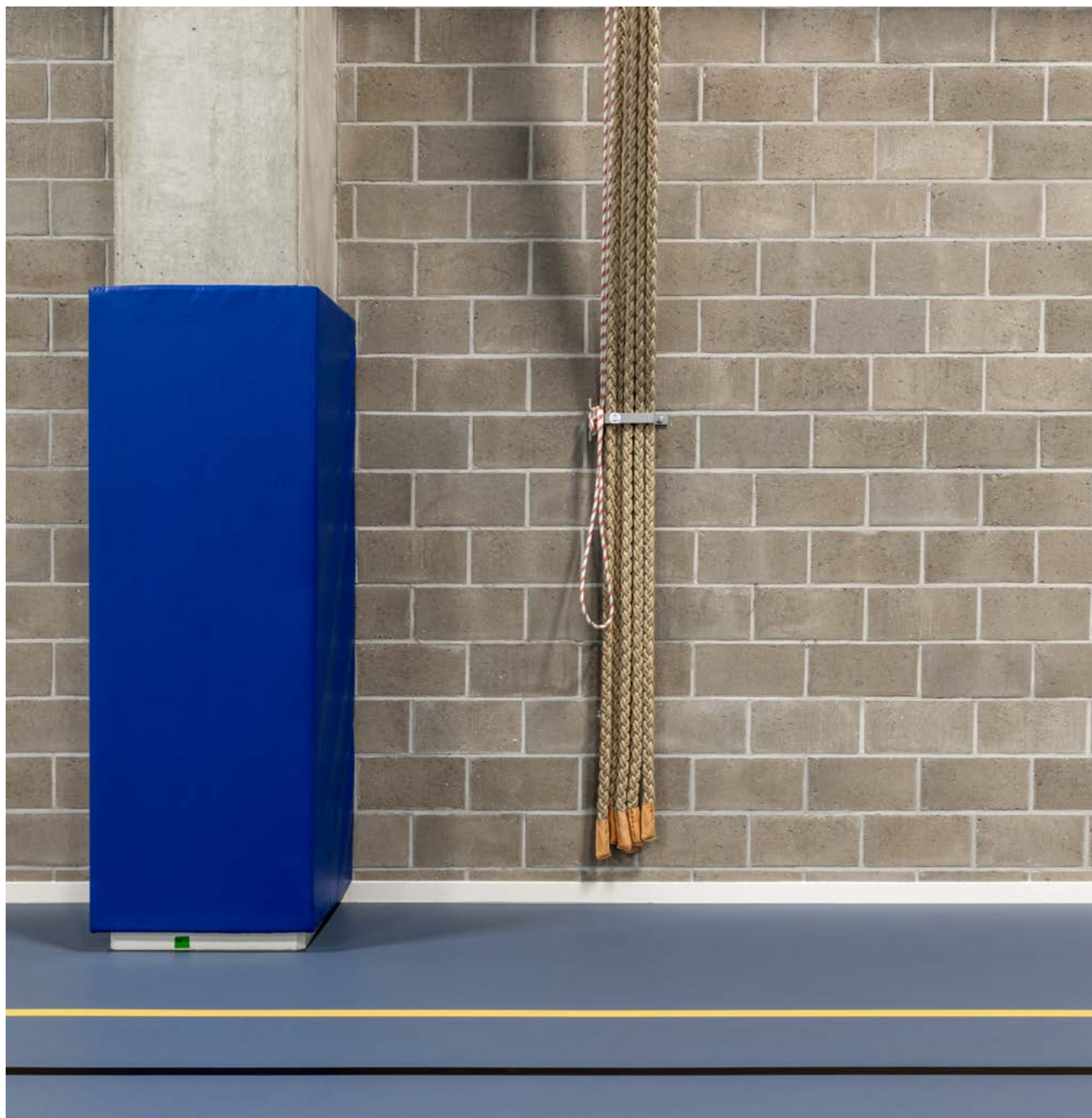

Sterke mortels, slim verpakt! Mortiers de qualité, intelligemment emballés !

2025
v.01

Bouwproducten
Matériaux de construction

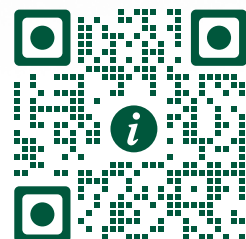

Wil je meer weten over
onze premixen?
Neem dan een kijkje op p. 8 of op www.coeck.be
Vous voulez en savoir plus sur
nos mortiers ?
Jetez un coup d'œil dans p. 8 ou sur www.coeck.be

COECK
FUTUREPROOF SINCE 1929

COECK
FUTUREPROOF SINCE 1929



COECK
FUTUREPROOF SINCE 1929

Samen bouwen aan een duurzame en betaalbare toekomst.

We presenteren graag onze geüpdatete gids, overzichtelijk opgeplitst in twee afzonderlijke delen: "Bouwproducten" en "Tuin en bestrating".

Het afgelopen jaar hebben we gemerkt dat deze vernieuwde aanpak bijzonder goed werd ontvangen. Elk product in ons assortiment is voorzien van beknopte en heldere beschrijvingen, aangevuld met praktische logistieke details en onderscheidende voordelen per categorie.

Via onze website kan u aanvullende technische specificaties en ondersteunende documenten terugvinden.

Bij de samenstelling van ons productassortiment staat duurzaamheid centraal in alles wat we doen. Bij de selectie van onze producten maken we

bewuste keuzes op het gebied van grondstoffen, productiemethoden en verpakkingsmaterialen.

Onze toewijding aan een circulaire economie vormt de rode draad doorheen onze volledige organisatie. We streven ernaar onze ecologische voetafdruk continu te verkleinen.

Ons ultiem doel? Uw tevredenheid. Door goed naar uw wensen te luisteren, optimaliseren we voortdurend onze producten en diensten. Zo blijven we inspelen op uw verwachtingen en die van de bouwsector. Ons doel is samen met u bouwen aan een duurzame en succesvolle toekomst.

Veel plezier met het ontdekken van ons assortiment!

Construons ensemble un avenir durable et abordable.

Nous sommes heureux de vous présenter notre guide mis à jour, organisé de manière claire en deux parties distinctes : "Matériaux de construction et "Jardin et pavage".

Au cours de l'année écoulée, nous avons constaté que cette nouvelle approche a été particulièrement bien accueillie. Chaque produit de notre assortiment est accompagné de descriptions concises et claires, complétées par des détails logistiques pratiques et des avantages distinctifs par catégorie.

Sur notre site web, vous trouverez des spécifications techniques supplémentaires ainsi que des documents de support.

La durabilité est au cœur de tout ce que nous faisons. Lors de la sélection de nos produits, nous faisons des

choix réfléchis en matière de matières premières, de méthodes de production et de matériaux d'emballage.

Notre engagement envers une économie circulaire est le fil conducteur de l'ensemble de notre organisation. Nous nous efforçons continuellement de réduire notre empreinte écologique.

Notre objectif ultime ? Votre satisfaction. En écoutant attentivement vos besoins, nous optimisons en permanence nos produits et services. Ainsi, nous continuons à répondre à vos attentes, ainsi qu'à celles du secteur de la construction, en construisant ensemble un avenir durable et prospère.

Bonne découverte de notre assortiment !

Bouwproducten

Matériaux de construction

1. Verpakte materialen	6
2. Betonmetselstenen	28
3. Ruwbouw en vloersystemen	36
4. Afwerking	54
5. Isolatie	78
6. DIY programma	88
Leveringsvoorwaarden	112

1. Agrégats emballés	6
2. Blocs en béton	28
3. Gros-oeuvre	36
4. Finitions	54
5. Isolation	78
6. DIY	88
Conditions logistiques	112

Verpakte materialen

Agrégats emballés

Ontdek het uitgebreide assortiment bouwgrondstoffen, siergrinden en premix producten, perfect afgestemd op diverse bouwtoepassingen. Onze moderne productielijnen waarborgen een constante beschikbaarheid. Met deze voorraadstrategie zorgen wij ervoor dat u in uw business geen verkopen misloopt of deadlines mist.

We streven er bovendien naar een voortrekkersrol te vervullen in de Belgische bouwsector, met duurzaamheid als ons leidende principe. Als toegewijde gebruiker van recycleerbaar verpakkingen in onze sector nemen wij onze verantwoordelijkheid.

Raadpleeg onze website voor gedetailleerde specificaties van diverse grondstoffen, mineralen en mengsels.

Découvrez notre large gamme de matières premières de construction, de graviers décoratifs et de produits pré-mélangés, parfaitement adaptés à diverses applications de construction. Nos lignes de production modernes garantissent une disponibilité constante, évitant ainsi toute perte de vente ou de retard dans vos projets.

De plus, nous cherchons à jouer un rôle pionnier dans le secteur de la construction en Belgique, en plaçant la durabilité comme notre principe directeur. En tant qu'utilisateurs dévoués d'emballages recyclés dans notre secteur, nous assumons notre responsabilité.

Visitez notre site web pour des spécifications détaillées sur les matières premières, minéraux et mélanges.

Voorgemengde mortels	8
Cement- en kalkproducten	18
Verpakte grondstoffen	20
Verpakte siergrinden	24
Coeck Grindstabilisatieplaten	26
Voegmaterialen	27

Mortiers prémélangés	8
Produits ciment et chaux	18
Agrégats emballés	20
Gravier décoratifs emballés	24
Coeck Plaques de stabilisation pour gravier	26
Matériaux de jointoiement	27



Voorgemengde mortels Mortiers prémélangés

In ons assortiment zitten **12 premix mortels (en 2 cementen)** met elk hun eigen toepassing. Deze droge mortels bestaan uit een **zorgvuldige combinatie van bindmiddelen, aggregaten en additieven** die zijn afgestemd op diverse bouwtoepassingen.

Zo voorzien wij nu mortels voor verschillende toepassingen en projecten, waaronder renovatie, nieuwbouw, woningbouw, utiliteitsbouw en infrastructuur.

La gamme de mortiers prémélangés de Coeck comprend **12 mortiers (et 2 ciments)**. Chaque mortier a sa propre application pour la rénovation, la construction neuve, la construction résidentielle, la construction utilitaire et l'infrastructure.

Nos mortiers secs se composent d'une **combinaison de liants, d'agregats et d'additifs** adaptés aux différentes applications de construction.

Om het gebruiksgemak te vergroten, hebben wij onze mortels onderverdeeld in 5 overzichtelijke productgroepen.

Pour faciliter l'utilisation, nous avons divisé nos mortiers en 5 groupes.

101 102 103 104 105 201 202 203 301 302 303 501 601 602

Wat maakt onze nieuwe verpakkingen zo bijzonder?

- **Duurzame verpakkingsfolie:**
Gemaakt met 35% gerecycled materiaal.
- **Uniek productnummer:**
Handig voor zowel klant als magazijnier.
- **Duidelijke pictogrammen:**
Simpele verwerkingsinstructies voor optimaal gebruiksgemak.
- **Vernieuwd ontwerp:**
Met nauwkeurige informatie voor een efficiënte toepassing.
- **QR-code:**
Snel toegang tot alle technische info.

Qu'est-ce qui rend nos nouveaux emballages si uniques ?

- **Film d'emballage durable :**
Composé de 35% de matériaux recyclés.
- **Numéro de produit unique :**
Pratique pour le client et le magasinier.
- **Pictogrammes clairs :**
Instructions de traitement faciles à suivre pour une utilisation optimale.
- **Design repensé :**
Avec des informations précises pour une application efficace.
- **Code QR :**
Accès rapide à toutes les informations techniques.

Metselspecie 25 kg - 101 Mortier à maçonner 25 kg - 101

Metselspecie is een industrieel vervaardigde droge mortel. Het is een mengeling van gewassen en gezeefd zand, grijze bindmiddelen en diverse toeslagstoffen die de kwaliteit en verwerkbaarheid verbeteren. De metselspecie is drager van het CE label conform NBN EN 998-2:2016 onder klasse M5.

Le mortier de maçonnerie est un mortier sec de fabrication industrielle. Il est composé d'un mélange de sable lavé et tamisé, de liants et de agrégats qui améliorent sa qualité et sa maniabilité. Le mortier porte le label CE conformément NBN EN 998-2:2016 et appartient à la classe M5.



Art. Nr. No. Art.	Omschrijving Description	Gewicht (kg) Poids (kg)	Eenheid Unité	Bestelh. Unit. comm.	Aantal / pallet Quantité / palette	Type pallet Type palette
281760	Metselspecie 25 kg - 101 Mortier à maçonner 25 kg - 101	25,00	zak-sac	48	48	94

Betonmortel 25 kg - 102 Béton préparé 25 kg - 102

Betonmortel is een industrieel vervaardigde droge beton. Het is een mengeling van zand, kiezel, bindmiddelen en diverse toeslagstoffen om de kwaliteit en verwerkbaarheid te verbeteren. Het verharde beton valt onder klasse C20/25 S4 D8; mits een correcte plaatsing.

Le mortier de béton est un béton sec de fabrication industrielle. Il est composé d'un mélange de sable, de gravier, des liants et de divers agrégats destinés à améliorer sa qualité et sa maniabilité. Le béton durci appartient à la classe C20/25 S4 D8, sous réserve d'une mise en œuvre correcte.



Art. Nr. No. Art.	Omschrijving Description	Gewicht (kg) Poids (kg)	Eenheid Unité	Bestelh. Unit. comm.	Aantal / pallet Quantité / palette	Type pallet Type palette
281765	Betonmortel 25 kg - 102 Béton préparé 25 kg - 102	25,00	zak-sac	48	48	94

Minute beton 25 kg - 103

Minute béton 25 kg - 103

Minute beton is een industrieel vervaardigde droge beton gekenmerkt door zijn korte uithardingstijd en zijn verwerking zonder mengen. Het is een mengeling van zand, kiezel, speciale snelhardende cementen en diverse toeslagstoffen om de kwaliteit te verbeteren.

Le Coeck Minute Béton est un béton sec de fabrication industrielle, qui se caractérise par un temps de durcissement court et une mise en œuvre sans mélange. Il est composé d'un mélange de sable, de gravier, de liants spéciaux à prise rapide et de divers agrégats pour en améliorer la qualité.



Art. Nr. No. Art.	Omschrijving Description		Gewicht (kg) Poids (kg)	Eenheid Unité	Bestelh. Unit. comm.	Aantal / pallet Quantité / palette	Type pallet Type palette
281785	Minute beton 25 kg - 103	Minute béton 25 kg - 103	25,00	zak-sac	48	48	94

Gietmortel 25 kg - 104

Mortier de scellement et de calage 25 kg - 104

Coeck Gietmortel is een industrieel vervaardigde, gedroogde en homogene mortel op basis van bindmiddel, vul- en toeslagstoffen. De giet- en verankeringsmortel heeft een gecontroleerde krimp en is drager van het CE label conform NBN EN 1504-6:2006.

Le mortier coulé Coeck est un mortier séché et homogène, de fabrication industrielle, à base de liants, d'adjuvants et d'agrégats. Le mortier de scellement et de calage a un rétrécissement contrôlé et porte le label CE selon la norme NBN EN 1504-6:2006.



Art. Nr. No. Art.	Omschrijving Description		Gewicht (kg) Poids (kg)	Eenheid Unité	Bestelh. Unit. comm.	Aantal / pallet Quantité / palette	Type pallet Type palette
281771	Gietmortel 25 kg - 104	Mortier de scellement et de calage 25 kg - 104	25,00	zak-sac	48	48	94

Blokkenlijm 25 kg - 105

Colle pour blocs 25 kg - 105

Coeck Blokkenlijm is een industrieel vervaardigde, droge lijm op basis van fijn wit zand, wit cement en hulpstoffen. De Blokkenlijm is drager van het CE label conform NBN EN 998-2:2016 en valt onder klasse M10, mits een correcte plaatsing. Geschikt voor snelbouw, cellenbeton en silicaatsteen.

Coeck Colle pour blocs est une colle sèche de fabrication industrielle à base de sable blanc fin, des liants blancs et d'adjuvants. La Colle pour blocs porte le label CE conformément à la norme NBN EN 998-2:2016 et appartient à la classe M10, sous réserve d'une mise en œuvre correcte.



Art. Nr. No. Art.	Omschrijving Description		Gewicht (kg) Poids (kg)	Eenheid Unité	Bestelh. Unit. comm.	Aantal / pallet Quantité / palette	Type pallet Type palette
281752	Blokkenlijm 25 kg - 105	Colle pour blocs 25 kg - 105	25,00	zak-sac	24	24	94

Stabilisé 25 kg - 201

Stabilisé 25 kg - 201

Stabilisé is een industrieel vervaardigd droog mengsel voor het aanleggen van zandcement funderingslagen. Het is een mengeling van bindmiddelen, gezeefd zand en toeslagstoffen. De stabilisé is drager van het CE label en valt onder klasse CT-C7, mits een correcte plaatsing.

Le Coeck stabilisé est un mélange sec de fabrication industrielle pour la mise en place de couches de fondation en sable-ciment. Il est composé d'un mélange de liants, de sable tamisé et d'agrégats. Le stabilisé porte le label CE conformément à NBN EN 13813:2002 et appartient à la classe CT-C7.



Art. Nr. No. Art.	Omschrijving Description		Gewicht (kg) Poids (kg)	Eenheid Unité	Bestelh. Unit. comm.	Aantal / pallet Quantité / palette	Type pallet Type palette
281770	Stabilisé 25 kg - 201	Stabilisé 25 kg - 201	25,00	zak-sac	48	48	94

Chape 25 kg - 202

Chape 25 kg - 202

Chape is een industrieel vervaardigd droog mengsel voor het aanmaken van cementgebonden dekvloeren. Het is een mengeling van gezeefd zand, bindmiddel en toeslagstoffen. De chape is drager van het CE label en valt onder klasse CT-C20, mits een correcte plaatsing.

Le Chape est un mélange sec de fabrication industrielle destiné à la fabrication de chapes cimentaires. Il est composé d'un mélange de sable tamisé, de liants et d'agrégats. La chape porte le label CE suivant NBN EN 13813:2002 - classe CT-C20, sous réserve d'une mise en œuvre correcte.



Art. Nr. No. Art.	Omschrijving Description		Gewicht (kg) Poids (kg)	Eenheid Unité	Bestelh. Unit. comm.	Aantal / pallet Quantité / palette	Type pallet Type palette
281775	Chape 25 kg - 202	Chape 25 kg - 202	25,00	zak-sac	48	48	94

Egalisatie 1-40 mm 20 kg - 203

Egalisation 1-40 mm 20 kg - 203

Egalisatie is een gebruiksklare, droge vloeregalisatiemassa op basis van fijn zand, snelhardend cement en hulpstoffen, om oneffen ondergronden op cementbasis vlak te maken. De Egalisatiemortel is drager van het CE label en valt onder klasse CT C25 F5.

Égalisation est un enduit sec prêt à l'emploi à base de sable fin, de liants à prise rapide et d'adjuvants, pour égaliser les supports en ciment irréguliers. Le mortier de nivellement porte le label CE et relève de la classe CT C25 F5.



Art. Nr. No. Art.	Omschrijving Description		Gewicht (kg) Poids (kg)	Eenheid Unité	Bestelh. Unit. comm.	Aantal / pallet Quantité / palette	Type pallet Type palette
281762	Egalisatie 1-40 mm 20 kg - 203	Egalisation 1-40 mm 20 kg - 203	20,00	zak-sac	60	60	94

Tegellijm 25 kg - C1 - 301

Colle pour carrelage 25 kg - C1 - 301

Coeck Tegellijm is een poederlijm op basis van bindmiddelen, fijn zand en hulpstoffen. De tegellijm is drager van het CE label conform NBN EN 12004-1:2017 en valt onder klasse C1.

La Coeck Colle à carrelage est une colle en poudre à base de liants, de sable fin et d'adjuvants. La colle pour carrelage porte le label CE conformément à la norme NBN EN 12004-1:2017 et appartient à la classe C1.



Art. Nr. No. Art.	Omschrijving Description	Gewicht (kg) Poids (kg)	Eenheid Unité	Bestelh. Unit. comm.	Aantal / pallet Quantité / palette	Type pallet Type palette
281753 N	Tegellijm 25 kg - C1 - 301 Colle pour carrelage 25 kg - C1 - 301	25,00	zak-sac	48	48	94

Flex Tegellijm 25 kg - C2 TE - 302

Flex Colle pour carrelage 25 kg - C2 TE - 302

Flex Tegellijm is een hoog performante poederlijm op basis van bindmiddelen, fijn zand en hulpstoffen, met een verlengde open tijd en beperkte afglijding. De tegellijm is drager van het CE label conform NBN EN 12004:2017 en valt onder klasse C2 TE.

La Coeck Colle à carrelage Flex est une colle en poudre haute performance à base de liants, de sable fin et d'adjuvants, avec un temps ouvert prolongé et un glissement limité. La colle pour carrelage porte le label CE conformément à la norme NBN EN 12004-1:2017 et appartient à la classe C2 TE.



Art. Nr. No. Art.	Omschrijving Description	Gewicht (kg) Poids (kg)	Eenheid Unité	Bestelh. Unit. comm.	Aantal / pallet Quantité / palette	Type pallet Type palette
281754	Flex Tegellijm 25 kg - C2 TE - 302 Flex Colle pour carrelage 25 kg - C2 TE - 302	25,00	zak-sac	48	48	94

Flex Premium Tegellijm 25 kg - C2 TE S1 - 303

Flex Premium Colle pour carrelage 25 kg - C2 TE S1 - 303

Coeck Flex Premium Tegellijm is een blijvend flexibele, hoog performante poederlijm op basis van bindmiddelen, fijn zand en hulpstoffen, met een verlengde open tijd en beperkte afglijding. De tegellijm is drager van het CE label conform NBN EN 12004:2017 en valt onder klasse C2 TE S1.

La Colle à carrelage Flex Premium est une colle en poudre flexible en permanence, haute performance à base de liants, de sable fin et d'adjuvants, avec un temps ouvert prolongé et un glissement limité. La colle porte le label CE suivant NBN EN 12004:2017 et appartient à la classe C2 TE S1.



Art. Nr. No. Art.	Omschrijving Description	Gewicht (kg) Poids (kg)	Eenheid Unité	Bestelh. Unit. comm.	Aantal / pallet Quantité / palette	Type pallet Type palette
281756 N	Flex Premium Tegellijm 25 kg - C2 TE S1 - 303 Flex Premium Colle pour carrelage 25 kg - C2 TE S1 - 303	25,00	zak-sac	48	48	94

Universele 4 in 1 mortel 25 kg - 501

Mortier universel 4 en 1 25 kg - 501

Universele mortel 4->1 is een industrieel vervaardigde droge mortel bestaande uit zand, kiezel, cement en hulpstoffen. De mortel is geschikt voor diverse toepassingen binnen en buiten, is drager van het CE label en valt onder volgende klassen: Metselmortel: M10, Pleistermortel: CS IV, Chape: CT C20.

Mortier universel 4->1 est un mortier sec de fabrication industrielle, composé de sable, gravier, liants et adjuvants. Le mortier convient à diverses applications à l'intérieur et à l'extérieur, porte le label CE et relève des classes : Maçonnerie : M10, Plâtrage : CS IV, Chape : CT C20.



Art. Nr. No. Art.	Omschrijving Description	Gewicht (kg) Poids (kg)	Eenheid Unité	Bestelh. Unit. comm.	Aantal / pallet Quantité / palette	Type pallet Type palette
281759	Universele 4 in 1 mortel 25 kg - 501 Mortier universel 4 en 1 25 kg - 501	25,00	zak-sac	48	48	94

Premixen | technische specificaties

Prémélangés | spécifications techniques

	Constructiemortels - Mortiers de construction					Vloermortels - Mortiers de sol		
	101	102	103	104	105	201	202	203
Omschrijving Description	Metsel-specie / Mortier à maçonner	Beton-mortel / Béton préparé	Minute Beton / Minute béton	Gietmortel / Mortier de scellement	Blokkenlijm / Colle pour blocs	Stabilisé	Chape	Egalisatiemortel / Mortier d'égalisation
Artikelnummer Numéro d'article	281760	281765	281785	281771	281752	281770	281775	281762
Gewicht per zak Poids par sac	25 kg	25 kg	25 kg	25 kg	25 kg	25 kg	25 kg	20 kg
Aantal per pallet Quantité par palette	48 stuks / pièces	48 stuks / pièces	48 stuks / pièces	48 stuks / pièces	24 stuks / pièces	48 stuks / pièces	48 stuks / pièces	48 stuks / pièces
Waterverbruik Consommation d'eau	3,5 l	2,5 l	3,5 l	2,5 - 3,1 l ⁽¹⁾	6 l	2,0 - 3,0 l ⁽²⁾	2,0 - 3,0 l ⁽²⁾	4,1 l
Specie	17 l, verbruik afhankelijk van het type blok	13 l = ± 0,25 m ² in een laag van 5 cm	13 l	12,5 l	17 l = ± 1 m ³ blokken	13 l = ± 0,25 m ² in een laag van 5 cm	13 l = ± 0,25 m ² in een laag van 5 cm	13 l = ± 2,5 m ² in een laag van 5 mm
Mortier	17 l, consumptie dépend sur le type bloc	13 l = ± 0,25 m ² dans une couche de 5 cm	13 l	12,5 l	17 l = ± 1 m ³ blocs	13 l = ± 0,25 m ² dans une couche de 5 cm	13 l = ± 0,25 m ² dans une couche de 5 cm	13 l = ± 2,5 m ² dans une couche de 5 mm
Verwerkingstijd Le temps de traitement	± 3 uur / heures	± 2 uur / heures	15 min.	± 30 min. - 1 uur / h ⁽¹⁾	2 à 4 uur / heures	± 2 uur / heures	± 2 uur / heures	± 30 min.
Binnen / Buiten	Binnen / Buiten	Binnen / Buiten	Binnen / Buiten	Binnen / Buiten	Binnen / Buiten	Binnen / Buiten	Binnen / Buiten	Binnen / Buiten
Intérieur / Extérieur	Intérieur / Extérieur	Intérieur / Extérieur	Intérieur / Extérieur	Intérieur / Extérieur	Intérieur / Extérieur	Intérieur / Extérieur	Intérieur / Extérieur	Intérieur / Extérieur
Norm Norme	EN 998-2:2016	-	-	EN 1504-6:2006	EN 998-2:2016	EN 13813:2002	EN 13813:2002	EN 13813:2002
Klasse Classe	M5	C20/25 S4 D8	-	-	M10	CT-C7	CT-C20	CT C25 F5

⁽¹⁾ Plastisch - Gietbaar ⁽²⁾ Aardvochtig - Plastisch ^(M) Metselmortel ^(P) Pleistermortel ^(L) Legmortel & chape
⁽¹⁾ Plastique - Fluide ⁽²⁾ Terre humide - Plastique ^(M) Mortier à maçonner ^(P) Mortier d'enduit ^(L) Mortier de pose & chape

	Tegellijmen - Colles à carrelage			Universele mortel Mortier universel	Cementen - Ciments	
	301	302	303	501	601	602
Omschrijving Description	Tegellijm / Colle à carrelage	Tegellijm / Colle à carrelage Flex	Tegellijm / Colle à carrelage Flex Premium	Universele mortel / Mortier universel	Cement Grijs / Ciment Gris CEMCIM	Cement Wit / Ciment Blanc
Artikelnummer Numéro d'article	281753	281754	281756	281759	110301	280304
Gewicht per zak Poids par sac	25 kg	25 kg	25 kg	25 kg	25 kg	20 kg
Aantal per pallet Quantité par palette	48 stuks / pièces	48 stuks / pièces	48 stuks / pièces	48 stuks / pièces	48 stuks / pièces	48 stuks / pièces
Waterverbruik Consommation d'eau	7,0 l	7,1 l	8,0 l	3,0 - 4,0 l ^(M) 3,8 - 4,2 l ^{(P)(E)} 2,5 - 3,0 l ^(L)	-	-
Specie	16 l	16 l	16 l	15 l	-	-
Mortier	16 l	16 l	16 l	15 l	-	-
Verwerkingstijd Le temps de traitement	± 2 uur / heures	± 2 uur / heures	± 2 uur / heures	± 2 uur / heures	-	-
Binnen / Buiten	Binnen	Binnen / Buiten	Binnen / Buiten	Binnen / Buiten	Binnen / Buiten	Binnen / Buiten
Intérieur / Extérieur	Intérieur	Intérieur / Extérieur	Intérieur / Extérieur	Intérieur / Extérieur	Intérieur / Extérieur	Intérieur / Extérieur
Norm Norme	EN 12004-1:2017	EN 12004-1:2017	EN 12004-1:2017	EN 998-2:2016 ^(M) EN 998-1:2016 ^{(P)(E)} EN 13813:2002 ^(L)	EN 197-5:2021	EN 197-1:2011
Klasse Classe	C1	C2 TE	C2 TE S1	M10 ^(M) CS IV ^{(P)(E)} CT C20 ^(L)	-	-

⁽¹⁾ Plastisch - Gietbaar ⁽²⁾ Aardvochtig - Plastisch ^(M) Metselmortel ^(P) Pleistermortel ^(L) Legmortel & chape
⁽¹⁾ Plastique - Fluide ⁽²⁾ Terre humide - Plastique ^(M) Mortier à maçonner ^(P) Mortier d'enduit ^(L) Mortier de pose & chape

Cementproducten Des produits ciments



CEMCIM CEM II/C-M (S-L)
32,5 R 25 kg - 601
CEMCIM CEM II/C-M (S-L)
32,5 R 25 kg - 601



Cement wit CEM II/B-LL
42,5 N 20 kg - 602
Ciment blanc CEM II/B-LL
42,5 N 20 kg - 602



Jupiter cement CEM II/B-L 32,5 N
Jupiter ciment CEM II/B-L 32,5 N



CCB CEM II/C-M (S-L) 32,5 R
CCB CEM II/C-M (S-L) 32,5 R



CCB CEM II/B-M (L-V) 32,5 R
CCB CEM II/B-M (L-V) 32,5 R

Kalkproducten Des produits chaux



Supercalco 90 25kg
Supercalco 90 25kg

Mortel toevoegingsproducten Additifs pour mortier



Compaktuna 1l
Compaktuna 1l



Compaktuna 5l
Compaktuna 5l

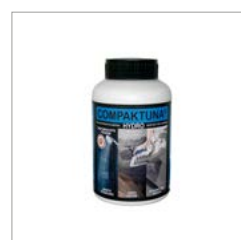

Compaktuna Hydro 1l
Compaktuna Hydro 1l



Compaktuna Hydro 5l
Compaktuna Hydro 5l



Micropol kleurloos 1l
Micropol incoléré 1l



Micropol kleurloos 5l
Micropol incoléré 5l

Cementen - Ciments

Art. Nr. No. Art.	Omschrijving Description	Gewicht (kg) Poids (kg)	Eenheid Unité	Bestelh. Unit. comm.	Aantal / pallet Quantité / palette	Type pallet Type palette
110301 N	CEMCIM CEM II/C-M (S-L) 32,5 R 25 kg - 601	CEMCIM CEM II/C-M (S-L) 32,5 R 25 kg - 601	25,00	zak-sac	48	48 94
280304	Cement wit CEM II/B-LL 42,5 N 20 kg - 602	Ciment blanc CEM II/B-LL 42,5 N 20 kg - 602	20,00	zak-sac	48	48 94
280324	Cement wit CEM II/B-LL 42,5 N 20 kg - 602	Ciment blanc CEM II/B-LL 42,5 N 20 kg - 602	20,00	zak-sac	24	24 94
110330 N	Jupiter cement CEM II/B-L 32,5 N	Jupiter ciment CEM II/B-L 32,5 N	25,00	zak-sac	48	48 94
110305 N	CCB CEM II/C-M (S-L) 32,5 R	CCB CEM II/C-M (S-L) 32,5 R	25,00	zak-sac	48	48 94
700023	CCB CEM II/A-LL 52,5 R	CCB CEM II/A-LL 52,5 R	25,00	zak-sac	64	64 97
700029	CCB CEM II/B-M (L-V) 32,5 R	CCB CEM II/B-M (L-V) 32,5 R	25,00	zak-sac	64	64 97

Kalkproducten - Produits chaux

Art. Nr. No. Art.	Omschrijving Description	Gewicht (kg) Poids (kg)	Eenheid Unité	Bestelh. Unit. comm.	Aantal / pallet Quantité / palette	Type pallet Type palette
110331	Supercalco 90 25kg	Supercalco 90 25kg	25,00	zak-sac	50	50 942

Mortel toevoegingsproducten - Additifs pour mortier

Art. Nr. No. Art.	Omschrijving Description	Gewicht (kg) Poids (kg)	Eenheid Unité	Bestelh. Unit. comm.	Aantal / pallet Quantité / palette	Type pallet Type palette
192000	Compaktuna 1l	Compaktuna 1l	1,56	L	1	600 94
192009	Compaktuna 5l	Compaktuna 5l	5,60	stuk-pièce	1	80 94
192013	Compaktuna Hydro 1l	Compaktuna Hydro 1l	1,56	stuk-pièce	1	600 94
192014	Compaktuna Hydro 5l	Compaktuna Hydro 5l	5,60	stuk-pièce	1	80 94
192070	Micropol kleurloos 1l	Micropol incoléré 1l	1,08	stuk-pièce	1	576 94
192072	Micropol kleurloos 5l	Micropol incoléré 5l	5,24	stuk-pièce	1	100 94

Verpakte grondstoffen en siergrind

Agrégats naturelles et gravier décoratif

Of het nu gaat om het creëren van een stevige fundering voor een gebouw of het verfraaien van een tuinpad, de keuze van de juiste materialen speelt een cruciale rol in het succes van het project.

Grondstoffen

Bij het realiseren van een bouwproject is de keuze van hoogwaardige grondstoffen van essentieel belang. Coeck biedt een uitgebreide selectie grondstoffen aan, waaronder diverse zandsoorten, kalksteenslag en betonmix. Deze materialen vormen een onmisbare basis voor de productie van beton en mortels, terwijl de verschillende zandsoorten dienst kunnen doen als vulmateriaal en geschikt zijn voor metselwerk.

Siergrind

Siergrind is bij Coeck verkrijgbaar in diverse kleuren, texturen en formaten, zo bewaken wij uw vrijheid om creatieve ontwerpen te realiseren. Van klassieke grindpaden tot eigentijdse grindterrassen, de mogelijkheden zijn eindeloos.

Naast hun decoratieve waarde bieden siergrinden ook functionele voordelen. Ze verbeteren de waterdoorlatendheid naar de bodem en verminderen onkruidgroei, wat cruciaal is voor het behoud van een gezonde tuin- en bestratingsomgeving.

Qu'il s'agisse de créer des fondations solides pour un bâtiment ou d'embellir une allée de jardin, le choix des bons matériaux joue un rôle crucial dans la réussite du projet.

Agrégats naturelles

Lors de la réalisation d'un projet de construction, le choix de matières premières de qualité est essentiel. Coeck propose un vaste choix de matières premières, notamment différents types de sable, de granulats calcaires et de mélanges de béton. Ces matériaux constituent une base indispensable pour la production de béton et des mortiers, tandis que les différents types de sable peuvent servir de matériau de remplissage et sont adaptés à la maçonnerie.

Gravier décoratif

Les graviers décoratifs sont disponibles chez Coeck en différentes couleurs, textures et formats, ce qui nous permet de vous laisser libre de réaliser des projets créatifs. Des allées classiques aux terrasses contemporaines en gravier, les possibilités sont infinies.

Outre leur valeur décorative, les graviers ornementaux présentent également des avantages fonctionnels. Ils améliorent la perméabilité du sol et réduisent la croissance des mauvaises herbes, ce qui est essentiel pour maintenir un jardin et un environnement de pavage sains.

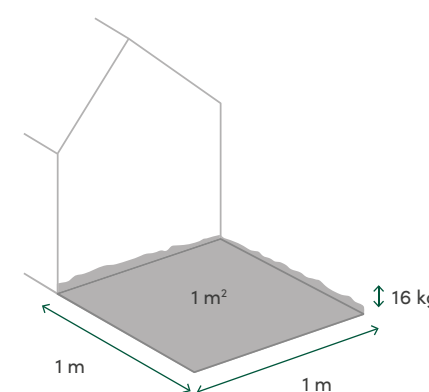

De hoeveelheid grind berekenen

Reken ongeveer 16 kg per m² per cm laagdikte. De dikte van de siergrindlaag is afhankelijk van de toepassing en de korrelgrootte van het siergrind:

- Tuin of licht betreden grindpad: 5 cm - 80 kg/m²
- Grindpad of oprit: 6 cm - 96 kg/m²
- Oprit of parkeerplaats: 7 cm - 112 kg/m²
- Grindstabilisatiemat: 4 cm - 64 kg/m²

Hoe groter de korrelgrootte hoe dikker het materiaal moet gelegd worden om een volledige dekking te bekomen.

Calculer la quantité de gravier

Compter environ 16 kg par m² et par cm d'épaisseur de couche. L'épaisseur de la couche de gravier dépend de l'application et de la granulométrie du gravier décoratif :

- Jardin ou chemin peu fréquenté : 5 cm - 80 kg/m²
- Allée ou allée de garage : 6 cm - 96 kg/m².
- Allée ou parking : 7 cm - 112 kg/m².
- Stabilisation des graviers : 4 cm - 64 kg/m²

Plus la taille des grains est importante, plus le matériau doit être posé en épaisseur pour obtenir une couverture complète.

Verpakte grondstoffen Agrégats emballés



Rivierzand 0-2 mm
Sable de rivière 0-2 mm



Gewassen Zand 0-2 mm
Sable lavé 0-2 mm



Rivierzand 0-4 mm
Sable de rivière 0-4 mm



Lommelzand
Sable de Lommel



Zavel
Sable jaune



Speelzand 100% Zuiver
Sable de jeu 100% propre



Wit Zand
Sable blanc



Gedroogd Witzand M-31
Sable blanc séché M-31



Gedroogd Witzand M-32
Sable blanc séché M-32

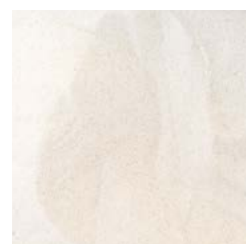

Gedroogd Witzand M-34
Sable blanc séché M-34



Zilver Zand
Sable argent



Chapezand 0-4 mm
Sable pour chape 0-4 mm

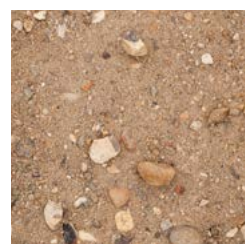

Betonmix
Bétonmix



Riviergrind 16-32 mm
Gravier Roulé 16-32 mm

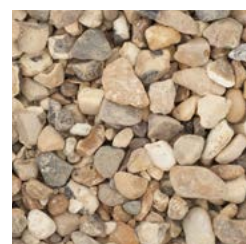

Parelgrind 4-16 mm
Gravier 4-16 mm



Kift 4-8 mm
Gravier Kift 4-8 mm



Kalksteenslag Grijs 6,3-14 mm
Concassé Gris 6,3-14 mm



Argex 8-16 mm 30 l
Argex 8-16 mm 30 l



Groenzand
Sable vert

Verpakking 25 kg - Emballage 25 kg

Art. Nr. No. Art.	Omschrijving Description		Gewicht (kg) Poids (kg)	Eenheid Unité	Bestelh. Unit. comm.	Aantal / pallet Quantité / palette	Type pallet Type palette
112005	Rivierzand 0-2 mm	Sable de rivière 0-2 mm	25,00	zak-sac	40	40	94
112008	Gewassen Zand 0-2 mm	Sable lavé 0-2 mm	25,00	zak-sac	40	40	94
112125	Rivierzand 0-4 mm	Sable de rivière 0-4 mm	25,00	zak-sac	40	40	94
112185	Lommelzand	Sable de Lommel	25,00	zak-sac	40	40	94
112055	Zavel	Sable jaune	25,00	zak-sac	40	40	94
112016	Speelzand 100% Zuiver	Sable de jeu 100% propre	25,00	zak-sac	40	40	94
112015	Wit Zand	Sable blanc	25,00	zak-sac	40	40	94
112209	Gedroogd Witzand M-31	Sable blanc séché M-31	25,00	zak-sac	54	54	943
112211	Gedroogd Witzand M-32	Sable blanc séché M-32	25,00	zak-sac	54	54	943
112213	Gedroogd Witzand M-34	Sable blanc séché M-34	25,00	zak-sac	54	54	943
112012	Zilver Zand	Sable argent	25,00	zak-sac	30	40	94
112007	Chapezand 0-4 mm	Sable pour chape 0-4 mm	25,00	zak-sac	40	40	94
112203	Betonmix	Bétonmix	25,00	zak-sac	40	40	94
112116	Riviergrind 16-32 mm	Gravier Roulé 16-32 mm	25,00	zak-sac	40	40	94
112115	Parelgrind 4-16 mm	Gravier 4-16 mm	25,00	zak-sac	40	40	94
112043	Kift 4-8 mm	Gravier Kift 4-8 mm	25,00	zak-sac	40	40	94
112075	Kalksteenslag Grijs 6,3-14 mm	Concassé Gris 6,3-14 mm	25,00	zak-sac	40	40	94
112090	Argex 8-16 mm 30 l	Argex 8-16 mm 30 l	10,20	zak-sac	40	40	97
112023	N Groenzand	Sable vert	25,00	zak-sac	40	40	94

Verpakking 40 kg - Emballage 40 kg

Art. Nr. No. Art.	Omschrijving Description		Gewicht (kg) Poids (kg)	Eenheid Unité	Bestelh. Unit. comm.	Aantal / pallet Quantité / palette	Type pallet Type palette
112004	Rivierzand 0-2 mm	Sable de rivière 0-2 mm	40,00	zak-sac	40	40	97
112124	Rivierzand 0-4 mm	Sable de rivière 0-4 mm	40,00	zak-sac	40	40	97
112014	Wit Zand	Sable blanc	40,00	zak-sac	40	40	97
112074	Kalksteenslag Grijs 6,3-14 mm	Concassé Gris 6,3-14 mm	40,00	zak-sac	40	40	97

Verpakking Big bag - Emballage Big bag

Art. Nr. No. Art.	Omschrijving Description		Gewicht (kg) Poids (kg)	Eenheid Unité	Bestelh. Unit. comm.	Aantal / pallet Quantité / palette	Type pallet Type palette
111599	Argex 8-16 mm	Argex 8-16 mm	420,00	zak-sac	1	1	94
111716	N Kalksteenslag Grijs 6,3-14 mm	Concassé Gris 6,3-14 mm	450,00	zak-sac	1	1	94
111505	Rivierzand 0-2 mm	Sable de rivière 0-2 mm	1500,00	zak-sac	1	1	94
111520	Rivierzand 0-4 mm	Sable de rivière 0-4 mm	1500,00	zak-sac	1	1	94
111541	Lommelzand	Sable de Lommel	1500,00	zak-sac	1	1	94
111545	Wit Zand	Sable blanc	1500,00	zak-sac	1	1	94
111584	N Betonmix	Bétonmix	1500,00	zak-sac	1	1	94
111526	* Riviergrind 16-32 mm	Gravier Roulé 16-32 mm	1500,00	zak-sac	1	1	94
111530	Parelgrind 4-16 mm	Gravier 4-16 mm	1500,00	zak-sac	1	1	94
111586	N Kift 4-8 mm	Gravier Kift 4-8 mm	1500,00	zak-sac	1	1	94
111566	Kalksteenslag Grijs 6,3-14 mm	Concassé Gris 6,3-14 mm	1500,00	zak-sac	1	1	94



Carrara Gebroken 8-12 mm
Carrara Concassé 8-12 mm



Carrara Rond
15-25 mm



Carrara Rond
25-40 mm



Carrara Rond
40-60 mm



Carrara Rond
60-100 mm



Dolomiet Marble 5-11 mm
Dolomie Marble 5-11 mm



Dolomiet Marble 11-22 mm
Dolomie Marble 11-22 mm



Gletsjer White
8-15 mm

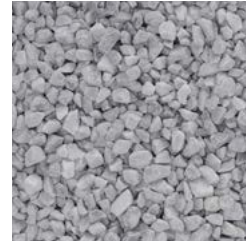

Gletsjer Blue
8-12 mm



Gletsjer Blue
16-25 mm

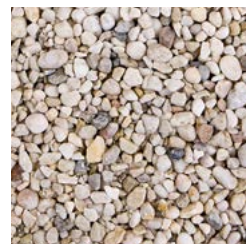

Silex
6-12 mm



Kasteelwit 6-14 mm
Blanc Chateau 6-14 mm



Yellow Sun
8-11 mm



Yellow Sun
11-22 mm



Gres Geel 8-16 mm
Grès Jaune 8-16 mm

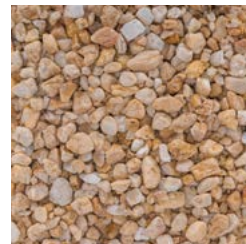

Tanus Geel 8-16 mm
Tanus Jaune 8-16 mm



Rossini
8-16 mm

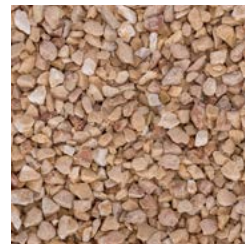

Mediterrane 5-12 mm
Mediterrané 5-12 mm



Rouge Royal
8-12 mm



Mignonette Castle Rock
8-12 mm

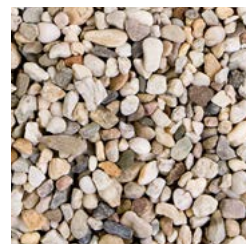

Siergrind 8-16 mm
Gravier Décoratif 8-16 mm



Highland Graniet 8-16 mm
Granit Highland 8-16 mm



Lava Split
8-16 mm



Bluestone Pebbles
20-40 mm



Canadian Purple Slate
30-60 mm



Porfier Grijs 6,3-14 mm
Porphyre Gris 6,3-14 mm



Zebra Split
8-16 mm



Beach Pebbles
8-16 mm



Nero Basalt
8-11 mm / 16-25 mm



Leisteen Zwart 30-60 mm
Schiste Noir 30-60 mm

Verpakte siergrinden Gravier décoratif emballé

Verpakking 20-25kg - Emballage 20-25kg

Art. Nr. No. Art.	Omschrijving Description		Gewicht (kg) Poids (kg)	Eenheid Unité	Bestelh. Unit. comm.	Aantal / pallet Quantité / palette	Type pallet Type palette
112268	Carrara Gebroken 8-12 mm	Carrara Concassé 8-12 mm	20,00	zak-sac	1	56	94
112262	Carrara Rond 15-25 mm	Carrara Rond 15-25 mm	20,00	zak-sac	1	42	94
112265	Carrara Rond 25-40 mm	Carrara Rond 25-40 mm	20,00	zak-sac	1	56	94
112267	Carrara Rond 40-60 mm	Carrara Rond 40-60 mm	20,00	zak-sac	1	56	94
112333	Carrara Rond 60-100 mm	Carrara Rond 60-100 mm	20,00	zak-sac	1	75	92
112163	Dolomiet Marble 5-11 mm	Dolomie Marble 5-11 mm	25,00	zak-sac	1	40	94
112410	Dolomiet Marble 11-22 mm	Dolomie Marble 11-22 mm	25,00	zak-sac	1	40	94
112432	Gletsjer White 8-15 mm	Gletsjer White 8-15 mm	20,00	zak-sac	1	56	94
112431	Gletsjer Blue 8-12 mm	Gletsjer Blue 8-12 mm	20,00	zak-sac	1	42	94
112411	Gletsjer Blue 16-25 mm	Gletsjer Blue 16-25 mm	20,00	zak-sac	1	56	94
112065	Silex 6-12 mm	Silex 6-12 mm	25,00	zak-sac	1	40	94
112235	Kasteelwit 6-14 mm	Blanc Chateau 6-14 mm	25,00	zak-sac	1	40	94
112435	Yellow Sun 8-11 mm	Yellow Sun 8-11 mm	20,00	zak-sac	1	56	94
112436	Yellow Sun 11-22 mm	Yellow Sun 11-22 mm	20,00	zak-sac	1	56	94
112126	Gres Geel 8-16 mm	Grès Jaune 8-16 mm	25,00	zak-sac	1	40	94
112420	Tanus Geel 8-16 mm	Tanus Jaune 8-16 mm	20,00	zak-sac	1	56	94
112433	Rossini 8-16 mm	Rossini 8-16 mm	20,00	zak-sac	1	56	94
112421	Mediterrane 5-12 mm	Mediterrané 5-12 mm	20,00	zak-sac	1	56	94
112438	Rouge Royal 8-12 mm	Rouge Royal 8-12 mm	20,00	zak-sac	1	56	94
112229	Mignonette Castle Rock 8-12 mm	Mignonette Castle Rock 8-12 mm	25,00	zak-sac	1	40	94
112066	Siergrind 8-16 mm	Gravier Décoratif 8-16 mm	25,00	zak-sac	1	40	94
112067	Highland Graniet Grijs-Roze 8-16 mm	Granit Highland 8-16 mm	25,00	zak-sac	1	40	94
112263	Lava Split 8-16 mm	Lave Split 8-16 mm	16,00	zak-sac	1	56	94
112400	Bluestone Pebbles 20-40 mm	Bluestone Pebbles 20-40 mm	20,00	zak-sac	1	56	94
112434	Canadian Purple Slate 30-60 mm	Canadian Purple Slate 30-60 mm	20,00	zak-sac	1	56	94
112071	Porfier Grijs 6,3-14 mm	Porphyre Gris 6,3-14 mm	25,00	zak-sac	1	25	94
112422	Zebra Split 8-16 mm	Zebra Split 8-16 mm	20,00	zak-sac	1	56	94
112423	Beach Pebbles 8-16 mm	Beach Pebbles 8-16 mm	20,00	zak-sac	1	56	94
112236	Nero Basalt 8-11 mm	Nero Basalt 8-11 mm	25,00	zak-sac	1	25	94
112412	Nero Basalt 16-25 mm	Nero Basalt 16-25 mm	25,00	zak-sac	1	40	94
112437	Leisteen Zwart 30-60 mm	Schiste Noir 30-60 mm	20,00	zak-sac	1	56	94

Voor afname per volledige pallet gelden speciale voorwaarden. Raadpleeg hiervoor uw netto prijslijst.
Des conditions spéciales s'appliquent pour l'achat par palette complète. Veuillez vous référer à votre liste de prix nets.

Verpakking Big bag 450 kg - Emballage Big bag 450 kg

Art. Nr. No. Art.	Omschrijving Description		Gewicht (kg) Poids (kg)	Eenheid Unité	Bestelh. Unit. comm.	Aantal / pallet Quantité / palette	Type pallet Type palette
111711	N Carrara Rond 25-40 mm	Carrara Rond 25-40 mm	450,00	zak-sac	1	1	94
111712	N Carrara Rond 40-60 mm	Carrara Rond 40-60 mm	450,00	zak-sac	1	1	94
111713	N Dolomiet Marble 5-11 mm	Dolomie Marble 5-11 mm	450,00	zak-sac	1	1	94
111714	N Yellow Sun 11-22 mm	Yellow Sun 11-22 mm	450,00	zak-sac	1	1	94
111715	N Leisteen Zwart 30-60 mm	Schiste Noir 30-60 mm	450,00	zak-sac	1	1	94

Verpakking Big bag 1500 kg - Emballage Big bag 1500 kg

Art. Nr. No. Art.	Omschrijving Description	Gewicht (kg) Poids (kg)	Eenheid Unité	Bestelh. Unit. comm.	Aantal / pallet Quantité / palette	Type pallet Type palette
111706	N Carrara Gebroken 8-12 mm	Carrara Concassé 8-12 mm	1500,00	zak-sac	1	94
111574	Dolomiet Marble 5-11 mm	Dolomie Marble 5-11 mm	1500,00	zak-sac	1	94
111665	Gletsjer White 8-15 mm	Gletsjer White 8-15 mm	1500,00	zak-sac	1	94
111667	Gletsjer Blue 8-12 mm	Gletsjer Blue 8-12 mm	1500,00	zak-sac	1	94
111580	Silex 6-12 mm	Silex 6-12 mm	1500,00	zak-sac	1	94
111670	Yellow Sun 8-11 mm	Yellow Sun 8-11 mm	1500,00	zak-sac	1	94
111686	N Gres Geel 8-16 mm	Gres Jaune 8-16 mm	1500,00	zak-sac	1	94
111568	N * Porfier Grijs 6,3-14 mm	Porphyre Gris 6,3-14 mm	1500,00	zak-sac	1	94
111680	Nero Basalt 8-11 mm	Nero Basalt 8-11 mm	1500,00	zak-sac	1	94

Coeck Grindstabilisatieplaten Coeck Plaques de stabilisation pour gravier

De Coeck grindstabilisatiemat wordt gemaakt uit 100 % gerecycleerd polypropyleen en is voorzien van een honingraatstructuur met afmeting 48 mm. De mat is bovendien voorzien van een geotextiel (60 g/m²) zodat er geen onkruid kan doorgroeien en is berijdbaar voor persoonsvoertuigen.

De mat kan opgevuld worden met siergrindsoorten in kaliber tot 16 mm.

La Coeck plaque stabilisatrice est fabriquée en polypropylène 100 % recyclé et présente une structure en nid d'abeille mesurant 48 mm. De plus, cette plaque est pourvu d'un géotextile (60 g/m²) afin que les mauvaises herbes ne puissent pas se développer. Vu la résistance élevée la plaque est carrossable avec une voiture personnelle.

La plaque peut être remplie de gravier décoratifs de calibre jusqu'à 16 mm.

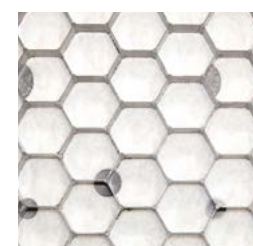

Grindstabilisatiemat Grijs
Plaque stabilisatrice
gravier Gris



Grindstabilisatiemat Wit
Plaque stabilisatrice
gravier Blanc

Art. Nr. No. Art.	Omschrijving Description	Afmetingen (cm) Dimensions (cm)	Gewicht (kg) Poids (kg)	Eenheid Unité	Bestelh. Unit. comm.	Aantal / pallet Quantité / palette	Type pallet Type palette	
172887	N Grindstabilisatiemat Grijs	Plaques stabilisatrice gravier Gris	119,0x80,0x3,0	1,40	stuk-pièce	42	42	943
172886	N Grindstabilisatiemat Wit	Plaques stabilisatrice gravier Blanc	119,0x80,0x3,0	1,40	stuk-pièce	42	42	943

Voegmaterialen Matériaux de jointoiement

Dansand No Grow: een gebruiksklare mix van kwartszand en nutriëntenarme mineralen met een hoge natuurlijke PH-waarde om de groei van onkruid te voorkomen. Geschikt voor opritten en terrassen.

Dansand No Grow Top Lock: een gebruiksklaar polymeerzand van kwartszand en natuurlijke bindmiddelen. Het is een natuurlijke barrière voor onkruid en insecten.

Dansand No Grow: mélange prêt à l'emploi de sable de quartz et de minéraux pauvres en nutriments avec un PH naturel élevé pour empêcher la croissance des mauvaises herbes. Idéal pour les allées et terrasses.

Dansand No Grow Top Lock: un sable polymère prêt à l'emploi composé de sable de quartz et de liants naturels. Il constitue une barrière naturelle contre les mauvaises herbes et les insectes.



Dansand® Voegzand
No grow Natural
Dansand® Sable de jointoiement



Dansand® Voegzand
No grow Dark
Dansand® Sable de jointoiement



Dansand® Top lock
No grow Natural
Dansand® Top lock



Dansand® Top lock
No grow Dark
Dansand® Top lock



Biozand®
Sable bio®



Granit Grey
2-4 mm



Basalt
1-3 mm

Art. Nr. No. Art.	Omschrijving Description	Gewicht (kg) Poids (kg)	Eenheid Unité	Bestelh. Unit. comm.	Aantal / pallet Quantité / palette	Type pallet Type palette	
112321	Dansand® Voegzand No grow Natural	Dansand® Sable de jointoiement No grow Natural	20,00	zak-sac	1	54	94
112322	Dansand® Voegzand No grow Dark	Dansand® Sable de jointoiement No grow Dark	20,00	zak-sac	1	54	94
112323	Dansand® Top lock No grow Natural	Dansand® Top lock No grow Natural	20,00	zak-sac	1	54	94
112324	Dansand® Top lock No grow Dark	Dansand® Top lock No grow Dark	20,00	zak-sac	1	54	94
112315	Biozand®	Sable bio®	25,00	zak-sac	40	40	94
112271	Voegsplit Granit Grey 2-4 mm	Gravier jointoiement Granit Grey 2-4 mm	25,00	zak-sac	1	40	94
112275	Voegsplit Basalt 1-3 mm	Gravier jointoiement Basalt 1-3 mm	25,00	zak-sac	1	40	94

Betonmetselstenen

Blocs en béton



Van klassieke nieuwbouw tot moderne architecturale hoogstandjes: het hedendaags bouwen moet aan vele eisen voldoen. De betonblokken van Coeck onderscheiden zich door hun degelijkheid, hoge draagkracht en levensduur. De succesfactoren van onze metselstenen?

- ✓ Hoge druksterkte en hoge akoestische isolatie;
- ✓ Stabiele en vlakke ondergrond voor buitenbepleistering;
- ✓ Brandveilig;
- ✓ Uitstekende thermische isolatie in combinatie met een kwaliteitsvolle isolatie;
- ✓ Prijsgunstig materiaal;
- ✓ Duurzaam, met Cradle-to-Cradle certificaat;
- ✓ Kwaliteitsgarantie verzekerd door CE-markering en BENOR-keurmerk.

Om u wegwijs te maken in ons assortiment betonblokken ontwikkelden wij een handige betonblokkenwijzer. Downloadbaar op onze website of vraag een gedrukt exemplaar aan via onze commerciële afdeling.

Des nouvelles constructions classiques aux prouesses architectoniques les plus modernes : la construction contemporaine est très exigeante. Les blocs de béton Coeck se distinguent par leur solidité, leur haute portance et leur longue durée de vie. Les facteurs de succès de nos blocs ?

- ✓ Résistance élevée à la compression et isolation acoustique élevée ;
- ✓ Surface stable et plane pour l'enduit extérieur ;
- ✓ Résistant au feu ;
- ✓ Excellente isolation thermique en combinaison avec une isolation de haute qualité ;
- ✓ Matériau économique ;
- ✓ Durable, avec la certification Cradle to Cradle ;
- ✓ Qualité garantie par le marquage CE et le label BENOR.

Afin de familiariser notre gamme de blocs de béton, nous avons développé pour vous un guide pratique. Télécharger le sur notre site web ou demander un exemplaire auprès de notre département commercial.

Standaard betonblokken hol - vol	30
Betonblokken hoge weerstand	31
Brandwerende/Akoestische betonblokken	31
(Akoestische) Zichtbetonblokken	32
Argexblokken	33
Rupelblock	34
Stapelblokken	34
Verbruik overzicht	35

Blocs en béton standard creux- plein	30
Blocs en béton haute résistance	31
Blocs en béton Résistant au feu / Acoustique	31
Blocs apparents (acoustiques)	32
Blocs en béton Argex	33
Rupelblock	34
Blocs empilables	34
Aperçu de la consommation	35

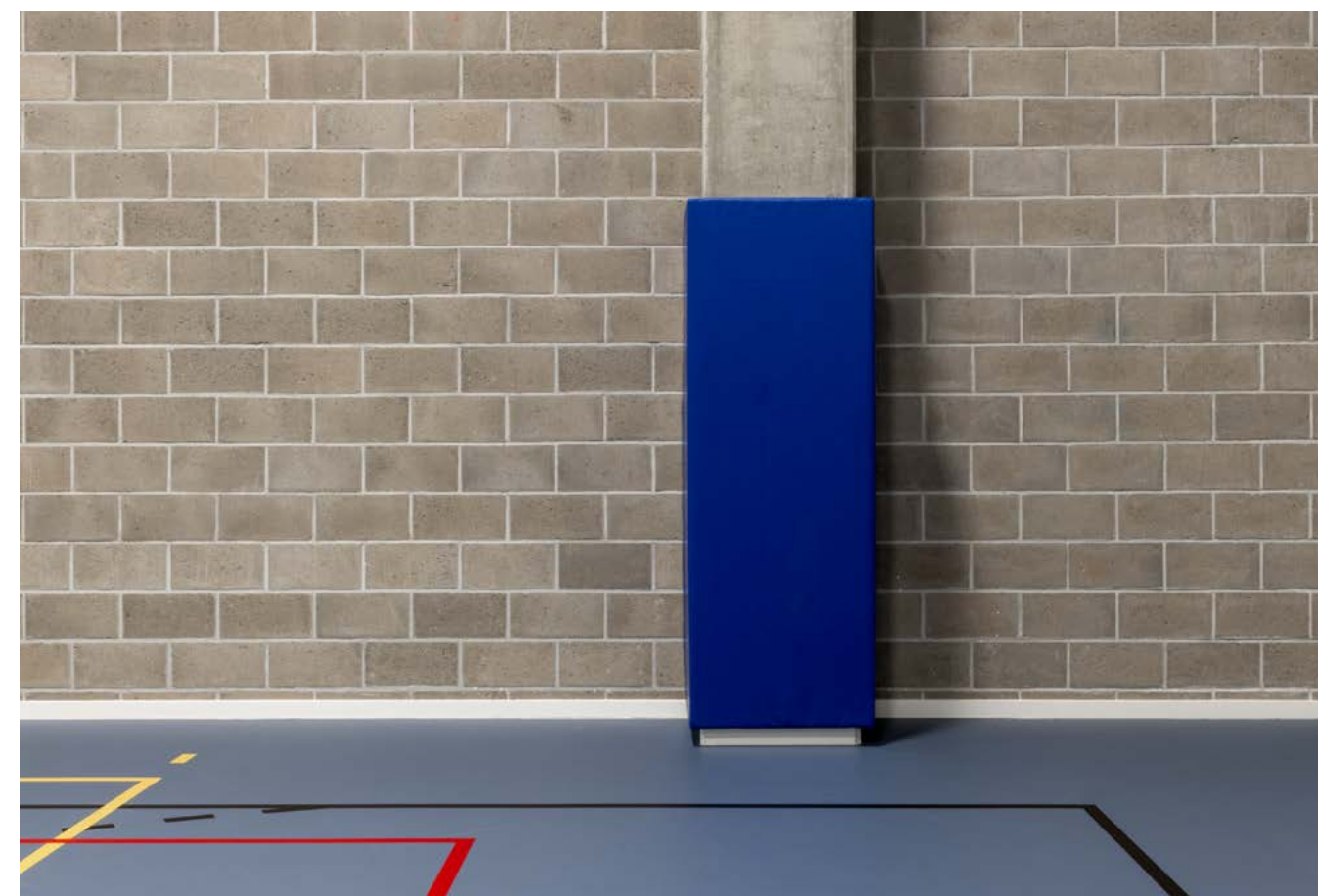

Standaard betonblokken hol Blocs en béton standard creux

Grijze fijn verdichte holle standaard betonblok geschikt voor alle dragend en niet-dragend metselwerk, zowel binnen als buiten. Deze betonblok voldoet aan de strenge kwaliteitseisen van het BENOR-keurmerk.

Bloc de béton gris standard, creux, pour toutes les maçonneries portantes et non portantes, à l'intérieur et à l'extérieur. Ce bloc de béton répond aux exigences de qualité strictes du label BENOR.



Art. Nr. No. Art.	Omschrijving Description		Afmetingen (cm) Dimensions (cm)	Gewicht (kg) Poids (kg)	Eenheid Unité	Bestelh. Unit. comm.	Aantal / pallet Quantité / palette	Type pallet Type palette
212150	Betonblok Hol 12/1,9	Bloc Béton Creux 12/1,9	29,0x9,0x19,0	8,60	stuk-pièce	156	156	95
212145	Betonblok Hol 8/1,6	Bloc Béton Creux 8/1,6	29,0x14,0x19,0	11,40	stuk-pièce	128	128	95
212160	Betonblok Hol 8/1,4	Bloc Béton Creux 8/1,4	29,0x19,0x19,0	14,60	stuk-pièce	96	96	95
212100	Betonblok Hol 12/1,9	Bloc Béton Creux 12/1,9	39,0x9,0x19,0	11,30	stuk-pièce	117	117	95
212110	Betonblok Hol 8/1,4	Bloc Béton Creux 8/1,4	39,0x14,0x19,0	14,20	stuk-pièce	96	96	95
212120	Betonblok Hol 8/1,4	Bloc Béton Creux 8/1,4	39,0x19,0x19,0	17,60	stuk-pièce	72	72	95
212130	Betonblok Hol 7/1,4	Bloc Béton Creux 7/1,4	39,0x29,0x19,0	26,80	stuk-pièce	48	48	95

Standaard betonblokken vol Blocs en béton standard plein

Grijze fijn verdichte volle standaard betonblok geschikt voor alle dragend en niet-dragend metselwerk, zowel binnen als buiten. Deze betonblok voldoet aan de strenge kwaliteitseisen van het BENOR-keurmerk.

Bloc de béton gris standard, plein, pour toutes les maçonneries portantes et non portantes, à l'intérieur et à l'extérieur. Ce bloc de béton répond aux exigences de qualité strictes du label BENOR.



Art. Nr. No. Art.	Omschrijving Description		Afmetingen (cm) Dimensions (cm)	Gewicht (kg) Poids (kg)	Eenheid Unité	Bestelh. Unit. comm.	Aantal / pallet Quantité / palette	Type pallet Type palette
212178	Betonblok Vol 15/2,2	Bloc Béton Plein 15/2,2	29,0x9,0x14,0	7,80	stuk-pièce	208	208	95
212205	Betonblok Vol 10/1,9	Bloc Béton Plein 10/1,9	29,0x14,0x14,0	10,00	stuk-pièce	128	128	95
212154	Betonblok Vol 15/2,2	Bloc Béton Plein 15/2,2	29,0x9,0x19,0	10,60	stuk-pièce	156	156	95
212140	Betonblok Vol 15/2,2	Bloc Béton Plein 15/2,2	29,0x14,0x19,0	16,50	stuk-pièce	96	96	95
212165	Betonblok Vol 15/2,2	Bloc Béton Plein 15/2,2	29,0x19,0x19,0	21,00	stuk-pièce	72	72	95
212102	Betonblok Vol 15/2,2	Bloc Béton Plein 15/2,2	39,0x9,0x19,0	14,00	stuk-pièce	117	117	95
212115	Betonblok Vol 15/2,2	Bloc Béton Plein 15/2,2	39,0x14,0x19,0	21,00	stuk-pièce	72	72	95
212125	Betonblok Vol 15/2,2	Bloc Béton Plein 15/2,2	39,0x19,0x19,0	29,00	stuk-pièce	54	54	95

Betonblokken hoge weerstand 15N Blocs en béton haute résistance 15N

Holle betonmetselsteen met verhoogd cementgehalte en een drukweerstand van 15 N/mm², geschikt voor alle dragend en hoog belast metselwerk. Deze betonblok voldoet aan de strenge kwaliteitseisen van het BENOR-keurmerk.

Brique de maçonnerie creuse en béton avec une teneur en ciment élevée et une résistance à la pression de 15 N/mm², pour toutes les maçonneries portantes fortement sollicitées. Ce bloc de béton répond aux exigences de qualité strictes du label BENOR.



Art. Nr. No. Art.	Omschrijving Description		Afmetingen (cm) Dimensions (cm)	Gewicht (kg) Poids (kg)	Eenheid Unité	Bestelh. Unit. comm.	Aantal / pallet Quantité / palette	Type pallet Type palette
212108	Betonblok Hol F15 15/1,6	Bloc Béton Creux F15 15/1,6	39,0x14,0x19,0	14,70	stuk-pièce	96	96	95
212118	Betonblok Hol F15 15/1,4	Bloc Béton Creux F15 15/1,4	39,0x19,0x19,0	18,00	stuk-pièce	72	72	95

Brandwerende / Akoestische Betonblokken 25N Blocs en béton Résistant au feu / Acoustique 25N

Holle betonmetselsteen met wanddikte van 40 mm, verhoogd cementgehalte en drukweerstand van 25 N/mm², geschikt voor alle dragend en hoog belast metselwerk en waar hoge eisen gesteld worden aan brandweerstand en akoestiek. Deze betonblok voldoet aan de strenge kwaliteitseisen van het BENOR-keurmerk.

Brique maçonnerie creuse avec épaisseur de parois de 40 mm, avec teneur en ciment élevée et résistance à la pression de 25 N/mm², pour toutes les maçonneries portantes fortement sollicitées et où les exigences de résistance au feu et d'acoustique sont élevées. Ce bloc de béton porte le label BENOR.



Art. Nr. No. Art.	Omschrijving Description		Afmetingen (cm) Dimensions (cm)	Gewicht (kg) Poids (kg)	Eenheid Unité	Bestelh. Unit. comm.	Aantal / pallet Quantité / palette	Type pallet Type palette
212112	Betonblok Hol F25 25/1,9	Bloc Béton Creux F25 25/1,9	39,0x14,0x19,0	18,10	stuk-pièce	96	96	95
212132	Betonblok Hol F25 25/1,6	Bloc Béton Creux F25 25/1,6	39,0x19,0x19,0	22,80	stuk-pièce	72	72	95

Zichtbetonblokken Blocs apparents

Lichtgrijze fijn verdichte zichtbetonblok met vlakke afwerking, die fijn wordt opgevoegd en geen verdere afwerking behoeft.

Bloc de béton apparent gris clair finement compacté avec finition plane, qui peut être rejointoyé avec de fins joints et ne nécessite pas de finition.



Art. Nr. No. Art.	Omschrijving Description		Afmetingen (cm) Dimensions (cm)	Gewicht (kg) Poids (kg)	Eenheid Unité	Bestelh. Unit. comm.	Aantal / pallet Quantité / palette	Type pallet Type palette
212172	Zichtbetonblok Vol 10/1,9	Bloc Apparent Plein 10/1,9	19,0x9,0x9,0	2,75	stuk-pièce	520	520	94
212368	Zichtbetonblok Vol 15/2,2	Bloc Apparent Plein 15/2,2	29,0x9,0x19,0	10,40	stuk-pièce	156	156	95
212370	Zichtbetonblok Hol 8/1,6	Bloc Apparent Creux 8/1,4	29,0x14,0x19,0	11,20	stuk-pièce	128	128	95
212372	Zichtbetonblok Hol 8/1,6	Bloc Apparent Creux 8/1,4	29,0x19,0x19,0	13,70	stuk-pièce	96	96	95
212062	Zichtbetonblok Hol 8/1,4	Bloc Apparent Creux 8/1,4	39,0x14,0x19,0	14,20	stuk-pièce	96	96	95
212362	Zichtbetonblok Vol 15/2,2	Bloc Apparent Plein 15/2,2	39,0x9,0x19,0	14,00	stuk-pièce	117	117	95
212366	Zichtbetonblok Hol 8/1,4	Bloc Apparent Creux 8/1,2	39,0x19,0x19,0	17,20	stuk-pièce	72	72	95
212380	* Zichtbetonblok Vol 15/2,2	Bloc Apparent Plein 15/2,2	29,0x14,0x19,0	16,50	stuk-pièce	96	96	95
212382	* Zichtbetonblok Vol 15/2,2	Bloc Apparent Plein 15/2,2	29,0x19,0x19,0	21,00	stuk-pièce	72	72	95
212384	* Zichtbetonblok Vol 15/2,2	Bloc Apparent Plein 15/2,2	39,0x14,0x19,0	21,00	stuk-pièce	72	72	95
212386	* Zichtbetonblok Vol 15/2,2	Bloc Apparent Plein 15/2,2	39,0x19,0x19,0	29,00	stuk-pièce	54	54	95

Zichtbetonblokken dienen steeds in totaliteit besteld te worden om kleurverschillen te voorkomen. Het is steeds raadzaam enkele stalen te laten voorleggen ter goedkeuring.
(* De producten zijn enkel te verkrijgen op bestelling waarvoor een afnameplicht geldt (minimum afname bedraagt 700 m² per formaat), leveringstermijn op aanvraag.

Les blocs apparents doivent toujours être commandés en totalité, pour éviter les différences de couleur. Il est toujours conseillé de soumettre des échantillons pour approbation.
(* Ces produits sont uniquement disponibles sur commande, pour laquelle il y a une obligation d'achat (quantité de commande minimale de 700 m²). Délai de livraison sur demande.

Akoestische zichtbetonblokken Blocs en béton acoustiques

Lichtgrijze fijn verdichte zichtbetonblok met verhoogde geluidsabsorptie, voorzien van 2 verticale gleuven in verbinding met achterliggende holle ruimtes. De holle ruimte kan ev gevuld worden met rotswolisolatie. De blok wordt aanbevolen voor ruimtes waar een verhoogde geluidsabsorptie vereist is.



Le bloc apparent à absorption sonore améliorée est muni des deux fentes verticales reliées aux cavités. Les cavités peuvent être ev remplis avec une isolation de laine de roche. Le bloc est recommandé pour les zones où une absorption acoustique accrue est nécessaire.

Art. Nr. No. Art.	Omschrijving Description		Afmetingen (cm) Dimensions (cm)	Gewicht (kg) Poids (kg)	Eenheid Unité	Bestelh. Unit. comm.	Aantal / pallet Quantité / palette	Type pallet Type palette
212296	Zichtbetonblok Sonus Hol 10/1,4	Bloc Apparent Sonus Creux 10/1,4	39,0x19,0x19,0	18,00	stuk-pièce	72	72	95
212297	Isolatie voor Sonus blok (1 set = 2 st)	Isolation pour bloc Sonus (1 set = 2 pc)	14,5x14,5x5,0	0,08	set	1	0	-

Zichtbetonblokken dienen steeds in totaliteit besteld te worden om kleurverschillen te voorkomen. Het is steeds raadzaam enkele stalen te laten voorleggen ter goedkeuring.

Les blocs apparents doivent toujours être commandés en totalité, pour éviter les différences de couleur. Il est toujours conseillé de soumettre des échantillons pour approbation.

Argexblokken Blocs en béton Argex

Thermisch isolerende grijze betonblok met een micro-poreuze structuur die de blokken thermisch en akoestisch isolerende eigenschappen verleent. Ze bieden een optimale combinatie van kwaliteit, duurzaamheid en wooncomfort. Deze betonblok voldoet aan de strenge kwaliteitseisen van het BENOR-keurmerk.



Bloc de béton gris thermiquement isolant avec une structure micro-poreuse qui leur confère des propriétés d'isolation thermique et acoustique. Ils offrent une combinaison optimale de qualité, de durabilité et de confort de vie. Ce bloc répond aux exigences de qualité strictes du label BENOR.

Art. Nr. No. Art.	Omschrijving Description		Afmetingen (cm) Dimensions (cm)	Gewicht (kg) Poids (kg)	Eenheid Unité	Bestelh. Unit. comm.	Aantal / pallet Quantité / palette	Type pallet Type palette
270015	Topargexblok Vol 6/1,2	Bloc Topargex Plein 6/1,2	39,0x9,0x19,0	8,20	stuk-pièce	117	117	95
270030	Argexblok Hol 4/1,2	Bloc Argex Creux 4/1,2	39,0x14,0x19,0	11,40	stuk-pièce	144	144	95
270050	Argexblok Hol 4/1,0	Bloc Argex Creux 4/1,0	39,0x19,0x19,0	13,60	stuk-pièce	108	108	95

Rupelblock® Rupelblock®

De Rupelblock mod 65 is een multifunctionele volle metselsteen met 3 perforaties (< 25%) die de oplossing biedt voor alle klein metselwerk. De betonblok wordt op ecologische manier vervaardigd en krijgt in de massa een rode kleur.

Le Rupelblock mod 65 est une brique pleine multifonctionnelle avec 3 perforations (<25%) qui peut être utilisée pour tous les petits travaux de maçonnerie. Le bloc de béton est fabriqué de manière écologique et teinté dans la masse en rouge.



Art. Nr. No. Art.	Omschrijving Description	Afmetingen (cm) Dimensions (cm)	Gewicht (kg) Poids (kg)	Eenheid Unité	Bestelh. Unit. comm.	Aantal / pallet Quantité / palette	Type pallet Type palette
212210	Rupelblock 12/1,9	Rupelblock 12/1,9	19,0x9,0x6,5	1,95	stuk-pièce	728	728 94

Stapelblokken Blocs empilables

Grijze stapelblokken met industrieel fijnkorrelig aspect, als verloren bekisting. De boven- en onderkant zijn open zodat deze door stapeling holle kanalen vormen die worden gewapend en volgestort met beton. Zo bekomt men zeer stevige constructies die ook zijdelingse drukkrachten kunnen opvangen.

Bloc à empiler gris d'aspect industriel à grain fin, comme coffrage perdu. Le haut et le bas sont ouverts pour qu'une fois empilés, ils forment des canaux creux qui peuvent être armés et remplis de béton. On obtient ainsi des structures très solides, capables de résister aux pressions latérales.



Art. Nr. No. Art.	Omschrijving Description	Afmetingen (cm) Dimensions (cm)	Gewicht (kg) Poids (kg)	Eenheid Unité	Bestelh. Unit. comm.	Aantal / pallet Quantité / palette	Type pallet Type palette
212315	Stapelblok	Bloc Empilable	55,0x14,0x20,0	17,50	stuk-pièce	96	96 95
212310	Stapelblok	Bloc Empilable	55,0x24,0x20,0	26,40	stuk-pièce	60	60 95
212320	Stapelblok	Bloc Empilable	49,0x19,0x20,0	21,50	stuk-pièce	48	48 94
212300	Stapelblok	Bloc Empilable	39,0x29,0x20,0	22,50	stuk-pièce	48	48 94

Stuks per m² / m³ Pièces par m² / m³

Betonblokken - Blocs en béton

Afmetingen Dimensions	Stuks/m ² met voeg Pièces/m ² avec joint	Stuks/m ³ met voeg Pièces/m ³ avec joint
19x09x09 cm	50,00	555
29x09x14 cm	22,22	247
29x14x14 cm	22,22	159
29x09x19 cm	16,66	185
29x14x19 cm	16,66	119
29x19x19 cm	16,66	88
39x09x19 cm	12,50	139
39x14x19 cm	12,50	89
39x19x19 cm	12,50	66
9x29x19 cm	12,50	43

Stapelblokken - Blocs empilables

Afmetingen Dimensions	Stuks/m ² met voeg Pièces/m ² avec joint	Stuks/m ³ met voeg Pièces/m ³ avec joint
49x19x20 cm	10,00	53
39x29x20 cm	12,50	44
55x14x20 cm	9,00	65
55x24x20 cm	9,00	83

Rupelblock - Rupelblock

Afmetingen Dimensions	Stuks/m ² met voeg Pièces/m ² avec joint	Stuks/m ³ met voeg Pièces/m ³ avec joint
19x09x6,5 cm	66	740

Verbruik mortel Consommation de mortier

Volle blokken - Blocs plein

Afmetingen Dimensions	Liter/m ² Litre/m ²
19x09x09 cm	16
29x09x14 cm	11
29x09x19 cm	9
29x14x14 cm	17
29x14x19 cm	14
29x19x19 cm	20
39x09x19 cm	11
39x14x19 cm	13
39x19x19 cm	18

Holle blokken - Blocs creux

Afmetingen Dimensions	Liter/m ² Litre/m ²
29x09x19 cm	11
29x14x19 cm	17
29x19x19 cm	22
39x09x19 cm	13
39x14x19 cm	15
39x19x19 cm	21
39x29x19 cm	32

Ruwbouw

Gros-œuvre

Bij Coeck vindt u alles wat u nodig heeft tijdens de ruwbouwfase van een bouwproject. Onze materialen zijn zorgvuldig geselecteerd om te voldoen aan de strengste normen, waardoor u met vertrouwen kunt bouwen en de fundamenten legt voor een succesvolle constructie.

Raadpleeg de productpagina's op onze website voor uitgebreide productspecificaties

Chez Coeck, vous découvrez une gamme complète pour la phase structurelle de votre projet de construction. Nos matériaux sont choisis avec soin pour répondre aux normes les plus élevées, ce qui vous permet de construire en toute confiance et de jeter les bases d'une construction réussie.

Consultez notre site pour les spécifications détaillées des produits.

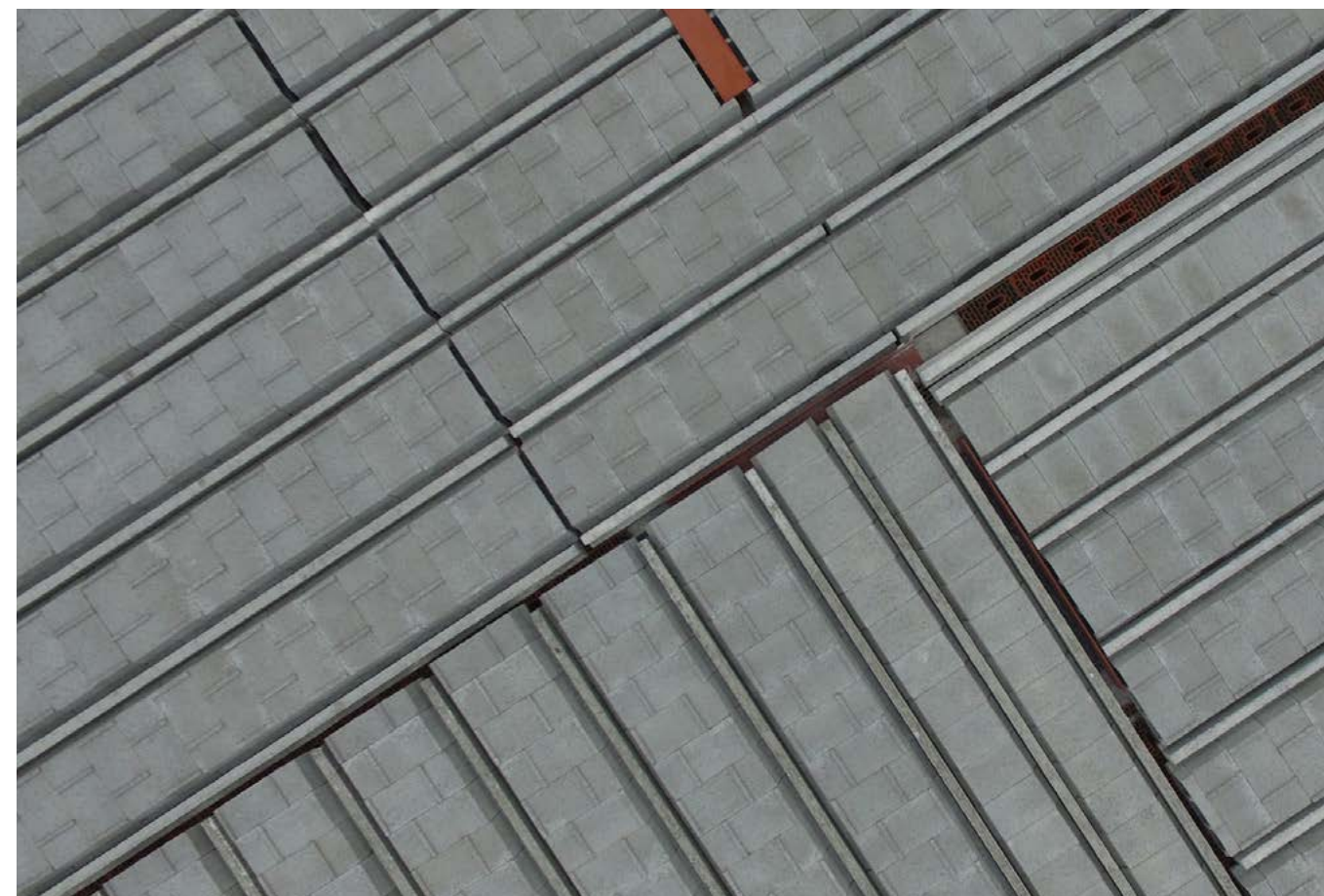

Vloersysteem in beton	38
Duofor zwaluwstaartplaten	41
Voorgespannen lateien	43
Holle lateien	45
Toezichtputten	48
Afstandhouder beton	49
Wapenings- en chappenetten	49
Betonijzer	50
Metselschoren en -schragen	50
Murfor	51
Vuurvaste stenen	52
Glasbouwstenen	53
Afval- en puinruimzakken	53

Systèmes de sol en béton	38
Duofor profilés à queue d'aronde	41
Linteaux précontraints	43
Linteaux creux armés	45
Chambres de visite	48
Ecarteur Béton	49
Treillis béton et treillis de chape	49
Fers à béton	50
Etaçons et tréteaux	50
Murfor	51
Briques réfractaires	52
Briques de verre	53
Sacs déchets	53

Vloersystemen Systèmes de sol

Voorgespannen balken in combinatie met vulpotten bieden een innovatieve oplossing voor efficiënte vloerconstructies. De vulpotten zorgen voor een lichtgewicht systeem, terwijl de voorgespannen balken structurele stabiliteit en flexibiliteit garanderen. Samen maken ze deel uit van een systeemvloer met T-balken, en maken ze moderne vloerontwerpen met maximale structurele prestaties mogelijk. De balken en vulpotten worden nadien volgestort met beton zodat men een draagvloer bekomt.

Les poutrelles précontraints combinés avec des claveaux offrent une solution innovante pour des structures de sol efficaces. Les claveaux constituent un système léger, tandis que les poutrelles assurent la stabilité structurelle et la flexibilité. Ensemble, ils font partie d'un système de sol avec des poutrelles en T et permettent de concevoir des systèmes de sol avec des performances structurelles maximales. Les poutrelles et claveaux de remplissage sont ensuite remplis de béton pour obtenir un plancher porteur.



Voorgespannen balken Poutrelles précontraints

T-balken in beton met voorgespannen wapening, gebruikt als ligger in combinatie met vulpotten om een bekisting te bekomen voor een dragende betonvloer. Eenvoudig zelf te plaatsen en ideaal voor renovatiewerken.

Poutrelles en T avec une armature précontrainte, utilisées comme traverse en association avec des claveaux pour obtenir un coffrage pour chape de béton portante. Se placent aisément et conviennent parfaitement aux travaux de rénovation.



Art. Nr. No. Art.	Omschrijving Description		Afmetingen (cm) Dimensions (cm)	Gewicht (kg) Poids (kg)	Eenheid Unité	Bestelh. Unit. comm.	Aantal / pallet Quantité / palette	Type pallet Type palette
176100	T-Balk 12G L = 2,00 m	Poutrelle T 12G L = 2,00 m	200,0x10,0x13,0	40,00	stuk-pièce	1	9	91
176110	T-Balk 12G L = 2,10 m	Poutrelle T 12G L = 2,10 m	210,0x10,0x13,0	42,00	stuk-pièce	1	9	91
176120	T-Balk 12G L = 2,20 m	Poutrelle T 12G L = 2,20 m	220,0x10,0x13,0	44,00	stuk-pièce	1	9	91
176130	T-Balk 12G L = 2,30 m	Poutrelle T 12G L = 2,30 m	230,0x10,0x13,0	46,00	stuk-pièce	1	9	91
176140	T-Balk 12G L = 2,40 m	Poutrelle T 12G L = 2,40 m	240,0x10,0x13,0	48,00	stuk-pièce	1	9	91
176150	T-Balk 12G L = 2,50 m	Poutrelle T 12G L = 2,50 m	250,0x10,0x13,0	50,00	stuk-pièce	1	9	91
176160	T-Balk 12G L = 2,60 m	Poutrelle T 12G L = 2,60 m	260,0x10,0x13,0	52,00	stuk-pièce	1	9	91
176170	T-Balk 12G L = 2,70 m	Poutrelle T 12G L = 2,70 m	270,0x10,0x13,0	54,00	stuk-pièce	1	9	91
176180	T-Balk 12G L = 2,80 m	Poutrelle T 12G L = 2,80 m	280,0x10,0x13,0	56,00	stuk-pièce	1	9	91
176190	T-Balk 12G L = 2,90 m	Poutrelle T 12G L = 2,90 m	290,0x10,0x13,0	58,00	stuk-pièce	1	9	91
176200	T-Balk 12G L = 3,00 m	Poutrelle T 12G L = 3,00 m	300,0x10,0x13,0	60,00	stuk-pièce	1	9	91
176210	T-Balk 12G L = 3,10 m	Poutrelle T 12G L = 3,10 m	310,0x10,0x13,0	62,00	stuk-pièce	1	9	91
176220	T-Balk 12G L = 3,20 m	Poutrelle T 12G L = 3,20 m	320,0x10,0x13,0	64,00	stuk-pièce	1	9	91
176230	T-Balk 12G L = 3,30 m	Poutrelle T 12G L = 3,30 m	330,0x10,0x13,0	66,00	stuk-pièce	1	9	91
176240	T-Balk 12G L = 3,40 m	Poutrelle T 12G L = 3,40 m	340,0x10,0x13,0	68,00	stuk-pièce	1	9	91
176250	T-Balk 12G L = 3,50 m	Poutrelle T 12G L = 3,50 m	350,0x10,0x13,0	70,00	stuk-pièce	1	9	91
176260	T-Balk 12G L = 3,60 m	Poutrelle T 12G L = 3,60 m	360,0x10,0x13,0	72,00	stuk-pièce	1	9	91
176270	T-Balk 12G L = 3,70 m	Poutrelle T 12G L = 3,70 m	370,0x10,0x13,0	74,00	stuk-pièce	1	9	91
176280	T-Balk 12G L = 3,80 m	Poutrelle T 12G L = 3,80 m	380,0x10,0x13,0	76,00	stuk-pièce	1	9	91
176290	T-Balk 12G L = 3,90 m	Poutrelle T 12G L = 3,90 m	390,0x10,0x13,0	78,00	stuk-pièce	1	9	91
176300	T-Balk 12G L = 4,00 m	Poutrelle T 12G L = 4,00 m	400,0x10,0x13,0	80,00	stuk-pièce	1	9	91
176310	T-Balk 12G L = 4,10 m	Poutrelle T 12G L = 4,10 m	410,0x10,0x13,0	82,00	stuk-pièce	1	9	91
176320	T-Balk 12G L = 4,20 m	Poutrelle T 12G L = 4,20 m	420,0x10,0x13,0	84,00	stuk-pièce	1	9	91
176335	T-Balk 12R L = 4,30 m	Poutrelle T 12R L = 4,30 m	430,0x10,0x13,0	86,00	stuk-pièce	1	9	91
176345	T-Balk 12R L = 4,40 m	Poutrelle T 12R L = 4,40 m	440,0x10,0x13,0	88,00	stuk-pièce	1	9	91
176355	T-Balk 12R L = 4,50 m	Poutrelle T 12R L = 4,50 m	450,0x10,0x13,0	90,00	stuk-pièce	1	9	91
176365	T-Balk 12R L = 4,60 m	Poutrelle T 12R L = 4,60 m	460,0x10,0x13,0	92,00	stuk-pièce	1	9	91
176375	T-Balk 12R L = 4,70 m	Poutrelle T 12R L = 4,70 m	470,0x10,0x13,0	94,00	stuk-pièce	1	9	91
176385	T-Balk 12R L = 4,80 m	Poutrelle T 12R L = 4,80 m	480,0x10,0x13,0	96,00	stuk-pièce	1	9	91
176395	T-Balk 12R L = 4,90 m	Poutrelle T 12R L = 4,90 m	490,0x10,0x13,0	98,00	stuk-pièce	1	9	91
176405	T-Balk 12R L = 5,00 m	Poutrelle T 12R L = 5,00 m	500,0x10,0x13,0	100,00	stuk-pièce	1	9	91

Voorgespannen balken Poutrelles précontraints

Art. Nr. No. Art.	Omschrijving Description		Afmetingen (cm) Dimensions (cm)	Gewicht (kg) Poids (kg)	Eenheid Unité	Bestelh. Unit. comm.	Aantal / pallet Quantité / palette	Type pallet Type palette
176415	T-Balk 12R L = 5,10 m	Poutrelle T 12R L = 5,10 m	510,0x10,0x13,0	102,00	stuk-pièce	1	9	91
176425	T-Balk 12R L = 5,20 m	Poutrelle T 12R L = 5,20 m	520,0x10,0x13,0	104,00	stuk-pièce	1	9	91
176435	T-Balk 12R L = 5,30 m	Poutrelle T 12R L = 5,30 m	530,0x10,0x13,0	106,00	stuk-pièce	1	9	91
176445	T-Balk 12R L = 5,40 m	Poutrelle T 12R L = 5,40 m	540,0x10,0x13,0	108,00	stuk-pièce	1	9	91
176455	T-Balk 12R L = 5,50 m	Poutrelle T 12R L = 5,50 m	550,0x10,0x13,0	110,00	stuk-pièce	1	9	91
176465	T-Balk 12R L = 5,60 m	Poutrelle T 12R L = 5,60 m	560,0x10,0x13,0	112,00	stuk-pièce	1	9	91
176475	T-Balk 12R L = 5,70 m	Poutrelle T 12R L = 5,70 m	570,0x10,0x13,0	114,00	stuk-pièce	1	9	91
176485	T-Balk 12R L = 5,80 m	Poutrelle T 12R L = 5,80 m	580,0x10,0x13,0	116,00	stuk-pièce	1	9	91
176495	T-Balk 12R L = 5,90 m	Poutrelle T 12R L = 5,90 m	590,0x10,0x13,0	118,00	stuk-pièce	1	9	91
176505	T-Balk 12R L = 6,00 m	Poutrelle T 12R L = 6,00 m	600,0x10,0x13,0	120,00	stuk-pièce	1	9	91

Vulpotten Entrevous

De vulpot in beton maakt deel uit van de systeemvloer met T-balken. De balken en vulpotten worden nadien volgestort met beton zodat men een draagvloer bekomt.

L'entrevous en béton fait partie du système de sol avec des poutrelles en T. Les poutrelles et entrevous sont ensuite remplis de béton afin d'obtenir une dalle portante.



Vulpotten N12
Entrevous N12



Vulpotten N16
Entrevous N16



Vulpotten K12
Entrevous K12



Vulpotten U12
Entrevous U12

Art. Nr. No. Art.	Omschrijving Description		Afmetingen (cm) Dimensions (cm)	Gewicht (kg) Poids (kg)	Eenheid Unité	Bestelh. Unit. comm.	Aantal / pallet Quantité / palette	Type pallet Type palette
176615	Vulpotten N12	Entrevous N12	20,0x49,0x12,0	13,25	stuk-pièce	1	112	95
176625	Vulpotten N16	Entrevous N16	20,0x49,0x16,0	15,00	stuk-pièce	1	84	95
176610	Vulpotten K12	Entrevous K12	20,0x31,0x12,0	9,00	stuk-pièce	1	162	95
176632	Vulpotten U12	Entrevous U12	20,0x49,0x12,0	13,25	stuk-pièce	1	112	95

Duofor zwaluwstaartplaten Duofor profilés à queue d'aronde

Duofor zwaluwstaartplaat geeft door hun unieke profilering in combinatie met zand, cement of beton een ongekende sterkte.

Plaque en queue d'aronde Duofor est extrêmement résistante grâce à son profilé unique associé au chape ou béton.



Zwaluwstaartplaat
Profilé à queue d'aronde



DTS-G Geluidstroken
DTS-G Bandes sonores

Art. Nr. No. Art.	Omschrijving Description		Afmetingen (cm) Dimensions (cm)	Gewicht (kg) Poids (kg)	Eenheid Unité	Bestelh. Unit. comm.	Aantal / pallet Quantité / palette	Type pallet Type palette
301960	Zwaluwstaartplaat	Profilé à queue d'aronde	130,0x63,0x1,5	4,90	stuk-pièce	10	80	-
301962	Zwaluwstaartplaat	Profilé à queue d'aronde	160,0x63,0x1,5	6,03	stuk-pièce	10	80	-
301964	Zwaluwstaartplaat	Profilé à queue d'aronde	190,0x63,0x1,5	7,16	stuk-pièce	10	80	-
301966	Zwaluwstaartplaat	Profilé à queue d'aronde	220,0x63,0x1,5	8,29	stuk-pièce	10	80	-
301968	DTS-G Geluidstroken	DTS-G Bandes sonores	100,0x8,0x1,0	0,55	stuk-pièce	1	1200	-

Lateien Linteaux

Deze stevige balken, vervaardigd uit hoogwaardig beton, bieden niet alleen structurele ondersteuning maar zorgen ook voor een gelijkmatige verdeling van gewicht en spanning, waardoor de duurzaamheid en stabiliteit van de bouwconstructie worden verzekerd. De muur kan worden opgebouwd met een zelfdragend systeem dat geen bekisting nodig heeft.

De geprefabriceerde holle lateien en voorgespannen lateien zijn uit voorraad leverbaar wat een aanzienlijke tijds winst met zich meebrengt. Productie en controle in de fabriek waarborgen een consistente kwaliteit.

Raadpleeg onze website voor informatie over het onderschoren van de voorgespannen lateien, de wapening, sterktes en de toegelaten belasting.

Conçues en béton haute qualité, ces linteaux solides assurent non seulement un soutien structurel, mais également une distribution uniforme du poids et des tensions, garantissant ainsi la durabilité et la stabilité de la structure du bâtiment. Il est possible de construire le mur avec un système autoportant, éliminant ainsi le besoin de coffrage.

Les linteaux creux préfabriqués et les linteaux précontraints sont disponibles en stock, ce qui permet un gain de temps considérable. La production et le contrôle en usine garantissent une qualité constante.

Consultez notre site web pour obtenir des informations sur le contreventement des linteaux précontraints, l'armature, les résistances et les charges admissibles.



Voorgespannen lateien Linteaux précontraints



Lintheel 6x9
Lintheau 6x9



Lintheel 6x14
Lintheau 6x14



Lintheel 6x19
Lintheau 6x19

Voorgespannen lateien HxB 6x9 cm - Linteaux précontraints HxL 6x9 cm

Art. Nr. No. Art.	Omschrijving Description	Afmeting (cm) Dimension (cm)	Gewicht (kg) Poids (kg)	Eenheid Unité	Bestelh. Unit. comm.	Aantal / pallet Quantité /palette	Type pallet Type palette	
178010	Lintheel - L = 1,00 m	Lintheau - L = 1,00 m	100,0x9,0x6,0	13,00	stuk-pièce	1	72	91
178020	Lintheel - L = 1,20 m	Lintheau - L = 1,20 m	120,0x9,0x6,0	16,00	stuk-pièce	1	72	91
178030	Lintheel - L = 1,40 m	Lintheau - L = 1,40 m	140,0x9,0x6,0	18,00	stuk-pièce	1	72	91
178040	Lintheel - L = 1,60 m	Lintheau - L = 1,60 m	160,0x9,0x6,0	21,00	stuk-pièce	1	72	91
178050	Lintheel - L = 1,80 m	Lintheau - L = 1,80 m	180,0x9,0x6,0	23,00	stuk-pièce	1	60	91
178060	Lintheel - L = 2,00 m	Lintheau - L = 2,00 m	200,0x9,0x6,0	26,00	stuk-pièce	1	60	91
178090	Lintheel - L = 2,20 m	Lintheau - L = 2,20 m	220,0x9,0x6,0	29,00	stuk-pièce	1	48	91
178100	Lintheel - L = 2,40 m	Lintheau - L = 2,40 m	240,0x9,0x6,0	31,00	stuk-pièce	1	48	91
178110	Lintheel - L = 2,60 m	Lintheau - L = 2,60 m	260,0x9,0x6,0	34,00	stuk-pièce	1	48	91
178130	Lintheel - L = 3,00 m	Lintheau - L = 3,00 m	300,0x9,0x6,0	39,00	stuk-pièce	1	36	91
178140	* Lintheel - L = 3,20 m	Lintheau - L = 3,20 m	320,0x9,0x6,0	42,00	stuk-pièce	1	24	91
178150	* Lintheel - L = 3,40 m	Lintheau - L = 3,40 m	340,0x9,0x6,0	44,00	stuk-pièce	1	24	91
178160	* Lintheel - L = 3,60 m	Lintheau - L = 3,60 m	360,0x9,0x6,0	47,00	stuk-pièce	1	24	91
178170	* Lintheel - L = 3,80 m	Lintheau - L = 3,80 m	380,0x9,0x6,0	49,00	stuk-pièce	1	12	91
178180	* Lintheel - L = 4,00 m	Lintheau - L = 4,00 m	400,0x9,0x6,0	52,00	stuk-pièce	1	12	91

(* Deze producten zijn enkel verkrijgbaar op bestelling waarvoor een afnameplicht geldt, leveringstermijn op aanvraag.

(* Ces produits sont uniquement disponibles sur commande, pour laquelle il y a une obligation d'achat. Délai de livraison sur demande.

Voorgespannen lateien HxB 6x14 cm - Linteaux précontraints HxL 6x14 cm

Art. Nr. No. Art.	Omschrijving Description	Afmeting (cm) Dimension (cm)	Gewicht (kg) Poids (kg)	Eenheid Unité	Bestelh. Unit. comm.	Aantal / pallet Quantité /palette	Type pallet Type palette	
178012	Lindeel - L = 1,00 m	Lindeau - L = 1,00 m	100,0x14,0x6,0	20,00	stuk-pièce	1	48	91
178022	Lindeel - L = 1,20 m	Lindeau - L = 1,20 m	120,0x14,0x6,0	24,00	stuk-pièce	1	48	91
178032	Lindeel - L = 1,40 m	Lindeau - L = 1,40 m	140,0x14,0x6,0	28,00	stuk-pièce	1	48	91
178042	Lindeel - L = 1,60 m	Lindeau - L = 1,60 m	160,0x14,0x6,0	32,00	stuk-pièce	1	48	91
178052	Lindeel - L = 1,80 m	Lindeau - L = 1,80 m	180,0x14,0x6,0	36,00	stuk-pièce	1	40	91
178062	Lindeel - L = 2,00 m	Lindeau - L = 2,00 m	200,0x14,0x6,0	40,00	stuk-pièce	1	40	91
178092	Lindeel - L = 2,20 m	Lindeau - L = 2,20 m	220,0x14,0x6,0	44,00	stuk-pièce	1	32	91
178102	Lindeel - L = 2,40 m	Lindeau - L = 2,40 m	240,0x14,0x6,0	48,00	stuk-pièce	1	32	91
178112	Lindeel - L = 2,60 m	Lindeau - L = 2,60 m	260,0x14,0x6,0	52,00	stuk-pièce	1	32	91
178132	Lindeel - L = 3,00 m	Lindeau - L = 3,00 m	300,0x14,0x6,0	60,00	stuk-pièce	1	24	91
178142	* Lindeel - L = 3,20 m	Lindeau - L = 3,20 m	320,0x14,0x6,0	64,00	stuk-pièce	1	16	91
178152	* Lindeel - L = 3,40 m	Lindeau - L = 3,40 m	340,0x14,0x6,0	68,00	stuk-pièce	1	16	91
178162	* Lindeel - L = 3,60 m	Lindeau - L = 3,60 m	360,0x14,0x6,0	72,00	stuk-pièce	1	16	91
178182	* Lindeel - L = 4,00 m	Lindeau - L = 4,00 m	400,0x14,0x6,0	80,00	stuk-pièce	1	16	91

Voorgespannen lateien HxB 6x19 cm - Linteaux précontraints HxL 6x19 cm

Art. Nr. No. Art.	Omschrijving Description	Afmeting (cm) Dimension (cm)	Gewicht (kg) Poids (kg)	Eenheid Unité	Bestelh. Unit. comm.	Aantal / pallet Quantité /palette	Type pallet Type palette	
178014	Lindeel - L = 1,00 m	Lindeau - L = 1,00 m	100,0x19,0x6,0	27,00	stuk-pièce	1	36	91
178024	Lindeel - L = 1,20 m	Lindeau - L = 1,20 m	120,0x19,0x6,0	32,00	stuk-pièce	1	36	91
178034	Lindeel - L = 1,40 m	Lindeau - L = 1,40 m	140,0x19,0x6,0	38,00	stuk-pièce	1	36	91
178044	Lindeel - L = 1,60 m	Lindeau - L = 1,60 m	160,0x19,0x6,0	43,00	stuk-pièce	1	36	91
178054	Lindeel - L = 1,80 m	Lindeau - L = 1,80 m	180,0x19,0x6,0	49,00	stuk-pièce	1	30	91
178064	Lindeel - L = 2,00 m	Lindeau - L = 2,00 m	200,0x19,0x6,0	54,00	stuk-pièce	1	30	91
178094	Lindeel - L = 2,20 m	Lindeau - L = 2,20 m	220,0x19,0x6,0	59,00	stuk-pièce	1	24	91
178104	Lindeel - L = 2,40 m	Lindeau - L = 2,40 m	240,0x19,0x6,0	65,00	stuk-pièce	1	24	91
178114	Lindeel - L = 2,60 m	Lindeau - L = 2,60 m	260,0x19,0x6,0	70,00	stuk-pièce	1	24	91
178134	Lindeel - L = 3,00 m	Lindeau - L = 3,00 m	300,0x19,0x6,0	81,00	stuk-pièce	1	18	91
178144	* Lindeel - L = 3,20 m	Lindeau - L = 3,20 m	320,0x19,0x6,0	86,00	stuk-pièce	1	12	91
178154	* Lindeel - L = 3,40 m	Lindeau - L = 3,40 m	340,0x19,0x6,0	92,00	stuk-pièce	1	12	91
178164	* Lindeel - L = 3,60 m	Lindeau - L = 3,60 m	360,0x19,0x6,0	97,00	stuk-pièce	1	12	91
178184	* Lindeel - L = 4,00 m	Lindeau - L = 4,00 m	400,0x19,0x6,0	108,00	stuk-pièce	1	12	91

(*) Deze producten zijn enkel verkrijgbaar op bestelling waarvoor een afnameplicht geldt, leveringstermijn op aanvraag.
 (*) Ces produits sont uniquement disponibles sur commande, pour laquelle il y a une obligation d'achat. Délai de livraison sur demande.

Holle lateien gewapend Linteaux creux armés

Gewapend en hol lindeel voor het opvangen van metselwerk boven deur- of raamopeningen.
 Het bovenvlak is ruw zodat het aangestort beton of het metselwerk goed kan aan hechten.

Lindeau armé et creux pour soutenir la maçonnerie au-dessus des ouvertures de portes et de fenêtres.
 La surface supérieure est rugueuse afin que le béton coulé ou la maçonnerie puisse bien adhérer.



Lindeel Hol 14x9
Lindeau Creux 14x9



Lindeel Hol 19x9
Lindeau Creux 19x9



Lindeel Hol 19x14
Lindeau Creux 19x14



Lindeel Hol 19x19
Lindeau Creux 19x19

Holle lateien gewapend HxB 14x9 cm - Linteaux creux armés HxL 14x9 cm

Art. Nr. No. Art.	Omschrijving Description	Afmeting (cm) Dimension (cm)	Gewicht (kg) Poids (kg)	Eenheid Unité	Bestelh. Unit. comm.	Aantal / pallet Quantité /palette	Type pallet Type palette	
212720	Lindeel Hol - L = 1,20 m	Lindeau Creux - L = 1,20 m	120,0x9,0x14,0	24,00	stuk-pièce	1	24	91
212730	Lindeel Hol - L = 1,40 m	Lindeau Creux - L = 1,40 m	140,0x9,0x14,0	31,00	stuk-pièce	1	24	91
212740	Lindeel Hol - L = 1,60 m	Lindeau Creux - L = 1,60 m	160,0x9,0x14,0	38,00	stuk-pièce	1	24	91
212750	Lindeel Hol - L = 1,80 m	Lindeau Creux - L = 1,80 m	180,0x9,0x14,0	42,00	stuk-pièce	1	24	91
212760	Lindeel Hol - L = 2,00 m	Lindeau Creux - L = 2,00 m	200,0x9,0x14,0	42,00	stuk-pièce	1	24	91
212780	Lindeel Hol - L = 2,40 m	Lindeau Creux - L = 2,40 m	240,0x9,0x14,0	50,00	stuk-pièce	1	24	91
212785	Lindeel Hol - L = 2,60 m	Lindeau Creux - L = 2,60 m	260,0x9,0x14,0	61,00	stuk-pièce	1	24	91
212795	Lindeel Hol - L = 3,00 m	Lindeau Creux - L = 3,00 m	300,0x9,0x14,0	70,00	stuk-pièce	1	24	91

Holle lateien gewapend HxB 19x9 cm - Linteaux creux armés HxL 19x9 cm

Art. Nr. No. Art.	Omschrijving Description		Afmeting (cm) Dimension (cm)	Gewicht (kg) Poids (kg)	Eenheid Unité	Bestelh. Unit. comm.	Aantal / pallet Quantité /palette	Type pallet Type palette
212520	Lindeel Hol - L = 1,20 m	Lindeau Creux - L = 1,20 m	120,0x9,0x19,0	45,00	stuk-pièce	1	18	91
212530	Lindeel Hol - L = 1,40 m	Lindeau Creux - L = 1,40 m	140,0x9,0x19,0	54,00	stuk-pièce	1	18	91
212540	Lindeel Hol - L = 1,60 m	Lindeau Creux - L = 1,60 m	160,0x9,0x19,0	61,00	stuk-pièce	1	18	91
212550	Lindeel Hol - L = 1,80 m	Lindeau Creux - L = 1,80 m	180,0x9,0x19,0	68,00	stuk-pièce	1	18	91
212560	Lindeel Hol - L = 2,00 m	Lindeau Creux - L = 2,00 m	200,0x9,0x19,0	76,00	stuk-pièce	1	18	91
212580	Lindeel Hol - L = 2,40 m	Lindeau Creux - L = 2,40 m	240,0x9,0x19,0	92,00	stuk-pièce	1	18	91
212590	Lindeel Hol - L = 2,60 m	Lindeau Creux - L = 2,60 m	260,0x9,0x19,0	98,00	stuk-pièce	1	18	91
212660	Lindeel Hol - L = 3,00 m	Lindeau Creux - L = 3,00 m	300,0x9,0x19,0	117,00	stuk-pièce	1	18	91
212662	Lindeel Hol - L = 3,40 m	Lindeau Creux - L = 3,40 m	340,0x9,0x19,0	132,00	stuk-pièce	1	18	91

Holle lateien gewapend HxB 19x19 cm - Linteaux creux armés HxL 19x19 cm

Art. Nr. No. Art.	Omschrijving Description		Afmeting (cm) Dimension (cm)	Gewicht (kg) Poids (kg)	Eenheid Unité	Bestelh. Unit. comm.	Aantal / pallet Quantité /palette	Type pallet Type palette
212415	Lindeel Hol - L = 1,20 m	Lindeau Creux - L = 1,20 m	120,0x19,0x19,0	76,00	stuk-pièce	1	9	91
212420	Lindeel Hol - L = 1,40 m	Lindeau Creux - L = 1,40 m	140,0x19,0x19,0	92,00	stuk-pièce	1	9	91
212425	Lindeel Hol - L = 1,60 m	Lindeau Creux - L = 1,60 m	160,0x19,0x19,0	106,00	stuk-pièce	1	9	91
212430	Lindeel Hol - L = 1,80 m	Lindeau Creux - L = 1,80 m	180,0x19,0x19,0	117,00	stuk-pièce	1	9	91
212435	Lindeel Hol - L = 2,00 m	Lindeau Creux - L = 2,00 m	200,0x19,0x19,0	131,00	stuk-pièce	1	9	91
212445	Lindeel Hol - L = 2,40 m	Lindeau Creux - L = 2,40 m	240,0x19,0x19,0	157,00	stuk-pièce	1	9	91
212450	Lindeel Hol - L = 2,60 m	Lindeau Creux - L = 2,60 m	260,0x19,0x19,0	173,00	stuk-pièce	1	9	91
212460	Lindeel Hol - L = 3,00 m	Lindeau Creux - L = 3,00 m	300,0x19,0x19,0	198,00	stuk-pièce	1	9	91
212470	Lindeel Hol - L = 3,40 m	Lindeau Creux - L = 3,40 m	340,0x19,0x19,0	224,00	stuk-pièce	1	9	91

Holle lateien gewapend HxB 19x14 cm - Linteaux creux armés HxL 19x14 cm

Art. Nr. No. Art.	Omschrijving Description		Afmeting (cm) Dimension (cm)	Gewicht (kg) Poids (kg)	Eenheid Unité	Bestelh. Unit. comm.	Aantal / pallet Quantité /palette	Type pallet Type palette
212905	Lindeel Hol - L = 1,20 m	Lindeau Creux - L = 1,20 m	120,0x14,0x19,0	64,00	stuk-pièce	1	12	91
212910	Lindeel Hol - L = 1,40 m	Lindeau Creux - L = 1,40 m	140,0x14,0x19,0	61,00	stuk-pièce	1	12	91
212915	Lindeel Hol - L = 1,60 m	Lindeau Creux - L = 1,60 m	160,0x14,0x19,0	69,00	stuk-pièce	1	12	91
212920	Lindeel Hol - L = 1,80 m	Lindeau Creux - L = 1,80 m	180,0x14,0x19,0	78,00	stuk-pièce	1	12	91
212925	Lindeel Hol - L = 2,00 m	Lindeau Creux - L = 2,00 m	200,0x14,0x19,0	97,00	stuk-pièce	1	12	91
212935	Lindeel Hol - L = 2,40 m	Lindeau Creux - L = 2,40 m	240,0x14,0x19,0	104,00	stuk-pièce	1	12	91
212940	Lindeel Hol - L = 2,60 m	Lindeau Creux - L = 2,60 m	260,0x14,0x19,0	112,00	stuk-pièce	1	12	91
212950	Lindeel Hol - L = 3,00 m	Lindeau Creux - L = 3,00 m	300,0x14,0x19,0	134,00	stuk-pièce	1	12	91
212960	Lindeel Hol - L = 3,40 m	Lindeau Creux - L = 3,40 m	340,0x14,0x19,0	146,00	stuk-pièce	1	12	91

Toezichtputten Chambres de visite

Een toezichtput in beton maakt inspectie en reiniging van uw afvoerwaterput mogelijk. De put is aan elke zijde voorzien van voorgevormde openingen waar er een afvoerbuisk kan worden aangesloten.

Een ophoging zonder bodem met dezelfde afwerking als de toezichtput kan gebruikt worden als ophoging voor de toezichtput. Deze kan eveneens gebruikt worden als ophoging van uw septische of regenwaterput.

Voor elke afmeting bestaat er ook een beloopbaar deksel in beton voor het afsluiten van een toezichtput.

Une chambre de visite en béton permet d'inspecter et de nettoyer votre puits de drainage. Elle comporte des ouvertures préformées de chaque côté où un tuyau d'évacuation peut être raccordé.

Un rehausse sans fond ayant la même finition que la chambre de visite peut être utilisé comme rehausse pour la chambre de visite. Il peut également servir de remblai pour votre fosse septique ou votre citerne.

Il existe également un couvercle en béton praticable pour chaque taille afin de fermer la chambre de visite.



Toezichtput
Chambre de visite



Ophoging in beton
Rehausse pour
chambre de visite



Deksel voor toezichtput
Couvercle pour
chambre de visite



Art. Nr. No. Art.	Omschrijving Description		Afmetingen (cm) Dimensions (cm)	Gewicht (kg) Poids (kg)	Eenheid Unité	Bestelh. Unit. comm.	Aantal / pallet Quantité /palette	Type pallet Type palette
210731	Toezichtput Chambre de visite	Chambre de visite	38,0x38,0x30,0	42,00	stuk-pièce	1	36	98
210741	Toezichtput Chambre de visite	Chambre de visite	49,0x49,0x40,0	83,00	stuk-pièce	1	18	98
210751	Toezichtput Chambre de visite	Chambre de visite	59,0x59,0x40,0	103,00	stuk-pièce	1	12	98
210761	Toezichtput Chambre de visite	Chambre de visite	70,0x70,0x40,0	170,00	stuk-pièce	1	6	98
210733	Ophoging in beton Rehausse pour chambre de visite	Rehausse pour chambre de visite	38,0x38,0x30,0	36,00	stuk-pièce	1	36	98
210743	Ophoging in beton Rehausse pour chambre de visite	Rehausse pour chambre de visite	40,0x40,0x40,0	69,00	stuk-pièce	1	18	-
210753	Ophoging in beton Rehausse pour chambre de visite	Rehausse pour chambre de visite	59,0x59,0x40,0	83,00	stuk-pièce	1	12	-
210763	Ophoging in beton Rehausse pour chambre de visite	Rehausse pour chambre de visite	70,0x70,0x40,0	122,00	stuk-pièce	1	12	-
210735	Deksel voor toezichtput Couvercle pour chambre de visite	Couvercle pour chambre de visite	38,0x38,0x4,0	12,00	stuk-pièce	1	36	98
210745	Deksel voor toezichtput Couvercle pour chambre de visite	Couvercle pour chambre de visite	49,0x49,0x4,0	23,00	stuk-pièce	1	20	98
210755	Deksel voor toezichtput Couvercle pour chambre de visite	Couvercle pour chambre de visite	59,0x59,0x5,0	37,00	stuk-pièce	1	20	98
210765	Deksel voor toezichtput Couvercle pour chambre de visite	Couvercle pour chambre de visite	70,0x70,0x5,0	54,00	stuk-pièce	1	10	98

Afstandhouder Beton 20x8x4 cm Ecarteur Béton 20x8x4 cm

Deze betontegel doet dienst als afstandhouder onder bewapeningsnetten alvorens het beton te storten, het kenmerkt zich door zijn hoge druksterkte en handig formaat. Wordt geplaatst op hoogte van 4 cm voor een optimale betondekking.

Cette dalle de béton sert comme écarteur sous les treillis béton avant de couler le béton. Se caractérise par sa résistance à la compression élevée et sa forme pratique. Est placé à l'hauteur de 4 cm pour une couverture du béton optimale.



Art. Nr. No. Art.	Omschrijving Description		Gewicht (kg) Poids (kg)	Eenheid Unité	Bestelh. Unit. comm.	Aantal / pallet Quantité /palette	Type pallet Type palette
212500	Afstandhouder Beton 20x8x4 cm Ecarteur Béton 20x8x4 cm	Ecarteur Béton 20x8x4 cm	1,32	stuk-pièce	896	896	94

Bewapeningsnetten en chapenetten Treillis béton et treillis de chape

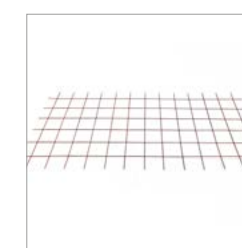

Wapeningsnet
Treillis Maille

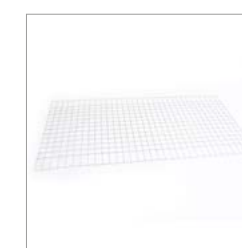

Chapenet
Treillis Chape

Art. Nr. No. Art.	Omschrijving Description		Afmetingen (cm) Dimensions (cm)	Gewicht (kg) Poids (kg)	Eenheid Unité	Bestelh. Unit. comm.	Aantal / pallet Quantité /palette	Type pallet Type palette
290663	Wapeningsnet Maas 150x150 mm D=5 mm	Treillis Maille 150x150 mm D=5 mm	200,0x100,0x0,5	3,85	stuk-pièce	20	100	943
290662	Wapeningsnet Maas 150x150 mm D=5 mm	Treillis Maille 150x150 mm D=5 mm	200,0x100,0x0,5	3,85	stuk-pièce	100	100	943
290672	Chapenet Maas 50x50 mm D=1.75 mm	Treillis Chape Maille 50x50 mm D=1.75 mm	200,0x100,0x0,2	1,50	stuk-pièce	20	600	943

Staven betonijzer Fers à béton

Onbehandeld gekarteld betonijzer te gebruiken voor het wapenen van diverse betonconstructies.

Barres d'armature dentelées non traitées à utiliser pour le renforcement de diverses structures en béton.



Art. Nr. No. Art.	Omschrijving Description		Afmetingen (cm) Dimensions (cm)	Gewicht (kg) Poids (kg)	Eenheid Unité	Bestelh. Unit. comm.	Aantal / pallet Quantité / palette	Type pallet Type palette
290615	Staaft Betonijzer D=6 mm	Fers à Béton D=6 mm	300,0x0,6x0,6	0,67	stuk-pièce	105	1575	-
290625	Staaft Betonijzer D=8 mm	Fers à Béton D=8 mm	300,0x0,8x0,8	1,19	stuk-pièce	50	850	-
290635	Staaft Betonijzer D=10 mm	Fers à Béton D=10 mm	300,0x1,0x1,0	1,85	stuk-pièce	35	560	-
290645	Staaft Betonijzer D=12 mm	Fers à Béton D=12 mm	300,0x1,2x1,2	2,66	stuk-pièce	28	392	-

Murfor voor mortel- en lijmvoegen Murfor pour joints de mortier et joints collés

Ontdek de nieuwe generatie metselwerkwapening. Murfor® Compact bestaat uit een stevig net van staalkoorden dat eenvoudig uitgerold kan worden over de metselwerkklagen. De hoge sterkte en het gebruiksvriendelijke formaat dragen aanzienlijk bij tot een sneller bouwproces en duurzamere metselwerkstructuren. Murfor® Compact I is geschikt voor metselwerk in droge binnenomgevingen.

Découvrez la prochaine génération de renfort de maçonnerie. Murfor® Compact est constitué d'une maille solide de câbles d'acier qui peuvent être facilement déroulés dans les joints de maçonnerie. Son extrême solidité et son format convivial sont des éléments clés pour un processus de construction plus rapide et des structures de maçonnerie plus durables. Murfor® Compact I est approprié pour la maçonnerie dans les environnements intérieurs secs.



Murfor Compact I
L=30 m B=50 mm



Murfor Compact E
L=30 m B=35 mm



Murfor+ RND/Z
L=3,05 m B=5 cm 3,65 mm

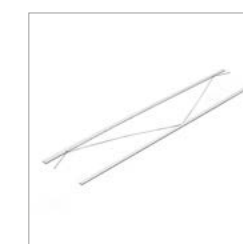

Murfor EFS/Z
L=3,05 m B=4 cm 1,5 mm Plat

Art. Nr. No. Art.	Omschrijving Description		Afmetingen (cm) Dimensions (cm)	Gewicht (kg) Poids (kg)	Eenheid Unité	Bestelh. Unit. comm.	Aantal / pallet Quantité / palette	Type pallet Type palette
286271	Murfor Compact I L=30 m B=50 mm	Murfor Compact I L=30 m Larg=50 mm	29,0x29,0x5,0	1,50	rol - rouleau	6	216	-
286272	Murfor Compact I L=30 m B=100 mm	Murfor Compact I L=30 m Larg=100 mm	29,0x29,0x10,0	3,00	rol - rouleau	3	108	-
286275	Murfor Compact E L=30 m B=35 mm	Murfor Compact E L=30 m Larg=35 mm	29,0x29,0x3,5	1,50	rol - rouleau	6	216	-
286276	Murfor Compact E L=30 m B=70 mm	Murfor Compact E L=30 m Larg=70 mm	29,0x29,0x7,0	3,00	rol - rouleau	3	108	-
286222	Murfor+ RND/Z L=3,05 m B=5 cm 3,65 mm	Murfor+ RND/Z L=3,05 m Larg=5 cm 3,65 mm	305,0x5,0x0,4	0,67	stuk-pièce	25	1000	-
286223	Murfor+ RND/Z L=3,05 m B=10 cm 3,65 mm	Murfor+ RND/Z L=3,05 m Larg=10 cm 3,65 mm	305,0x10,0x0,4	0,69	stuk-pièce	25	1000	-
286224	Murfor+ RND/Z L=3,05 m B=15 cm 3,65 mm	Murfor+ RND/Z L=3,05 m Larg=15 cm 3,65 mm	305,0x15,0x0,4	0,70	stuk-pièce	25	1000	-
286225	Murfor+ RND/Z L=3,05 m B=20 cm 3,65 mm	Murfor+ RND/Z L=3,05 m Larg=20 cm 3,65 mm	305,0x20,0x0,5	0,74	stuk-pièce	25	1000	-
286253	Murfor EFS/Z L=3,05 m B=4 cm 1,5 mm Plat	Murfor EFS/Z L=3,05 m Larg=4 cm 1,5 mm Plat	305,0x4,0x0,2	0,61	stuk-pièce	25	1000	-
286254	Murfor EFS/Z L=3,05 m B=9 cm 1,5 mm Plat	Murfor EFS/Z L=3,05 m Larg=9 cm 1,5 mm Plat	305,0x9,0x0,2	0,63	stuk-pièce	25	1000	-
286256	Murfor EFS/Z L=3,05 m B=14 cm 1,5 mm Plat	Murfor EFS/Z L=3,05 m Larg=14 cm 1,5 mm Plat	305,0x14,0x0,2	0,62	stuk-pièce	25	1000	-
286258	Murfor EFS/Z L=3,05 m B=19 cm 1,5 mm Plat	Murfor EFS/Z L=3,05 m Larg=19 cm 1,5 mm Plat	305,0x19,0x0,2	0,63	stuk-pièce	25	1000	-

Metserschoren en metsersschraag Etaçons et tréteaux

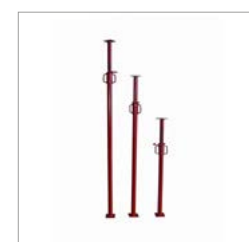

Metserschoor Regelbaar
Etaçon réglable



Metsersschraag Regelbaar
Treteau de maçon réglable

Art. Nr. No. Art.	Omschrijving Description		Afmetingen (cm) Dimensions (cm)	Gewicht (kg) Poids (kg)	Eenheid Unité	Bestelh. Unit. comm.	Aantal / pallet Quantité / palette	Type pallet Type palette
302066	Metserschoor Regelbaar 100/180 cm	Etaçon réglable 100/180 cm	104,0x12,0x12,0	6,50	stuk-pièce	1	50	-
302060	Metserschoor Regelbaar 160/290 cm	Etaçon réglable 160/290 cm	160,0x12,0x12,0	8,50	stuk-pièce	1	50	-
302068	Metserschoor Regelbaar 200/360 cm	Etaçon réglable 200/360 cm	200,0x12,0x12,0	10,20	stuk-pièce	1	50	-
302063	Metsersschraag Regelbaar 100/180 cm Gelakt	Treteau de maçon réglable 100/180 cm Laqué	135,0x104,0x6,5	11,50	stuk-pièce	1	30	-
302065	Metsersschraag Regelbaar 100/180 cm Galva	Treteau de maçon réglable 100/180 cm Galva	135,0x104,0x6,5	11,50	stuk-pièce	1	30	-

Vuurvaste stenen Briques réfractaires

De vuurvaste stenen hebben een hoog aluminiumgehalte en zijn bestand tegen een hitte van 1000°C, geschikt dus voor het metselen van open haarden, barbecues, ... Het vermetelen dient te gebeuren met vuurvaste mortel.

Les briques réfractaires ont une teneur en aluminium élevée et résistent à une température de 1000° C. Elles conviennent donc parfaitement à la maçonnerie de feux ouverts, de barbecues, ... La maçonnerie doit être réalisée avec un mortier réfractaire.



Vuurvaste Steen
22x11x3 cm
Brique Refractaire

Vuurvaste Steen
22x11x5 cm
Brique Refractaire

Vuurvaste mortel
Mortier refractaire

Art. Nr. No. Art.	Omschrijving Description	Afmetingen (cm) Dimensions (cm)	Gewicht (kg) Poids (kg)	Eenheid Unité	Bestelh. Unit. comm.	Aantal / pallet Quantité /palette	Type pallet Type palette
141025	Vuurvaste Steen 22x11x3 cm (18-23% Al2O3) Brique Refractaire 22x11x3 cm (18-23% Al2O3)	22,0x11,0x3,0	1,40	stuk-pièce	932	932	-
141030	Vuurvaste Steen 22x11x5 cm (18-23% Al2O3) Brique Refractaire 22x11x5 cm (18-23% Al2O3)	22,0x11,0x5,0	2,30	stuk-pièce	576	576	943
280195	Vuurvaste mortel Mortier refractaire	29,0x16,0x7,5	5,00	zak-sac	4	100	94

Glasbouwstenen Briques de verre



Glasdal wolke
Brique de verre nuageux

Verluchtungsglasdal
Brique De Verre Aeration

Glasdalkruisjes 8 cm
Croisillons 8 cm

Art. Nr. No. Art.	Omschrijving Description	Afmetingen (cm) Dimensions (cm)	Gewicht (kg) Poids (kg)	Eenheid Unité	Bestelh. Unit. comm.	Aantal / pallet Quantité /palette	Type pallet Type palette
192694	Glasdal wolke Brique de verre nuageux	19,0x19,0x8,0	2,30	stuk-pièce	5	420	-
192553	Verluchtungsglasdal Brique De Verre Aeration	19,0x19,0x8,0	3,50	stuk-pièce	5	300	94
192592	Glasdalkruisjes 8 cm Croisillons 8 cm	-	0,25	zak-sac	10	0	-

Afval- en puinruimzakken Sacs déchets

Bouwafvalzak voor het verzamelen en afvoeren van bouwafval. Niet geschikt voor scherpe voorwerpen.

Batisac pour la collecte et l'évacuation des déchets de construction. Ne convient pas aux objets pointus.



Coeck Big Bag Mini
Cobo Sac Pour Decombres

Puinruimzak PP
Sac pour decombres PP

Big Bag Coeck
Big Bag Coeck

Art. Nr. No. Art.	Omschrijving Description	Afmetingen (cm) Dimensions (cm)	Gewicht (kg) Poids (kg)	Eenheid Unité	Bestelh. Unit. comm.	Aantal / pallet Quantité /palette	Type pallet Type palette
254024	Coeck Big Bag Mini Cobo Sac Pour Decombres	45,0x45,0x50,0	0,42	stuk-pièce	10	800	-
254025	Puinruimzak PP (25st/pak) Sac pour decombres PP (25pc/paquet)	50,0x80,0x25,0	1,25	pak - paquet	1	0	-
254026	Puinruimzak PP (10st/pak) Sac pour decombres PP (10pc/paquet)	60,0x100,0x40,0	0,75	pak - paquet	1	0	-
111501	Big Bag Coeck Big Bag Coeck	87,0x87,0x115,0	1,30	stuk-pièce	1	325	-

Afwerking Finition

Een hoogwaardige afwerking is cruciaal voor elk project. Daarom gaan we verder dan alleen het selecteren van materialen. Ons maatwerk voor binnen en buitentoepassingen omvat vensterbanken, gevelplinten en muurkappen, op maat gemaakt en voorzien van een verstek en of andere, zorgvuldige afwerkingen. Voor binnenafwerking bieden wij ook een uitgebreid assortiment metalen wand-, rand- en plafondprofielen, inclusief bijpassende accessoires (zie hoofdstuk 6).

Wij ontwikkelden ook een calculatietool voor een snelle en eenvoudige berekening van maatwerk. Contacteer onze commerciële afdeling voor meer informatie.

Une finition de haute qualité est cruciale pour chaque projet. C'est pourquoi nous allons au-delà de la simple sélection des matériaux. Nos solutions sur mesure pour les applications intérieures et extérieures comprennent des appuis de fenêtre, des plinthes et des couvre-murs, fabriqués sur mesure avec des découpes précises et d'autres finitions. Pour les finitions intérieures, nous proposons une gamme complète de profils métalliques, de bordure et de plafond, avec les accessoires assortis (voir chapitre 6).

Nous avons également développé un outil de calcul pour une estimation rapide et facile des projets sur mesure. Contactez notre service commercial pour des informations plus amples.



Binnenafwerking

Vensterbanken in keramiek	57
Vensterbanken in natuursteen	61
Vensterbanken maatwerk	67
Deurdorpels	68

Buitenafwerking

Raamdorpels Bluestone Vietnam	70
Raamdorpels Belgische blauwe steen	71
Gevelplinten Bluestone Vietnam	72
Muurdekstenen Bluestone Vietnam	73
Muurdekstenen beton	74
Decoratieve steenstrips	76

Finitions intérieures

Tablettes de fenêtre en céramique	57
Tablette de fenêtre en pierre naturelle	61
Tablette de fenêtre sur mesure	67
Entre-porte	68

Finitions extérieures

Seuils de fenêtre bluestone Vietnam	70
Seuils de fenêtre Pierre bleue Belge	71
Plinthes murales bluestone Vietnam	72
Couvres-mur bluestone Vietnam	73
Couvres-mur en béton	74
Plaquettes de pierre décoratives	76

Binnenafwerkingen Finitions intérieures

Natuursteen, graniet en marmer lenen zich uitstekend voor het verfraaien van ramen. Ontdek ook onze nieuwste aanwinst: keramische venstertabletten met een strakke, eigentijdse uitstraling dankzij een minieme dikte van 15 mm. Verkrijgbaar in wit en zwart.

Onze raamtabletten zijn beschikbaar in standaardmaten met een breedte van 20 of 25 cm. Een ander formaat nodig? Daarvoor bieden wij op maat gemaakte vensterbanken, voorzien van een verstek of andere afwerkingen.

Ook bij uw zoektocht naar marmeren deurpels voor het interieur staan wij graag tot uw dienst.

La pierre naturelle, le granit et le marbre se prêtent parfaitement à l'embellissement des fenêtres. Découvrez aussi notre dernière nouveauté : les tablettes de fenêtre en céramique, au look contemporain grâce à une épaisseur minime de 15 mm. Disponibles en blanc et en noir.

Nos tablettes de fenêtre sont disponibles dans des tailles standard d'une largeur de 20 ou 25 cm. Vous avez besoin d'une autre taille ? Pour cela, nous vous proposons des tablettes de fenêtre sur mesure, dotées d'un onglet ou d'autres finitions.

Nous sommes également à votre service dans votre recherche de seuils de porte en marbre pour l'intérieur.



Vensterbank Keramiek 1,5 cm Dark Black Tablette de fenêtre Céramique 1,5 cm Dark Black

Raamtablet in strak zwarte keramiek met een dikte van 1,5 cm. De zichtbare zijden zijn voorzien van een vellingkant. De vensterbanken zijn beschikbaar in verschillende standaardafmetingen, maar kunnen ook op maat worden gemaakt om te voldoen aan de specifieke behoeften van de klant.

Tablette de fenêtre en céramique noire élégante d'une épaisseur de 1,5 cm. Les côtés visibles sont biseautés. Les tablettes sont disponibles en plusieurs dimensions standard, mais peuvent également être fabriqués sur mesure pour répondre aux besoins spécifiques du client.



Art. Nr. No. Art.	Omschrijving Description	Afmetingen (cm) Dimensions (cm)	Gewicht (kg) Poids (kg)	Eenheid Unité	Bestelh. Unit. comm.	Aantal / pallet Quantité / palette	Type pallet	
173801	Dark Black 88x20 cm	Dark Black 88x20 cm	88,0x20,0x1,5	6,62	stuk-pièce	1	30	933
173802	Dark Black 101x20 cm	Dark Black 101x20 cm	101,0x20,0x1,5	7,60	stuk-pièce	1	30	933
173803	Dark Black 113x20 cm	Dark Black 113x20 cm	113,0x20,0x1,5	8,50	stuk-pièce	1	30	933
173804	Dark Black 126x20 cm	Dark Black 126x20 cm	126,0x20,0x1,5	9,48	stuk-pièce	1	30	933
173805	Dark Black 138x20 cm	Dark Black 138x20 cm	138,0x20,0x1,5	10,39	stuk-pièce	1	30	933
173806	Dark Black 151x20 cm	Dark Black 151x20 cm	151,0x20,0x1,5	11,36	stuk-pièce	1	30	933
173807	Dark Black 176x20 cm	Dark Black 176x20 cm	176,0x20,0x1,5	13,25	stuk-pièce	1	30	933
173808	Dark Black 88x25 cm	Dark Black 88x25 cm	88,0x25,0x1,5	8,28	stuk-pièce	1	30	933
173809	Dark Black 101x25 cm	Dark Black 101x25 cm	101,0x25,0x1,5	9,50	stuk-pièce	1	30	933
173810	Dark Black 113x25 cm	Dark Black 113x25 cm	113,0x25,0x1,5	10,63	stuk-pièce	1	30	933
173811	Dark Black 126x25 cm	Dark Black 126x25 cm	126,0x25,0x1,5	11,85	stuk-pièce	1	30	933
173812	Dark Black 138x25 cm	Dark Black 138x25 cm	138,0x25,0x1,5	12,98	stuk-pièce	1	30	933
173813	Dark Black 151x25 cm	Dark Black 151x25 cm	151,0x25,0x1,5	14,21	stuk-pièce	1	30	933
173814	Dark Black 176x25 cm	Dark Black 176x25 cm	176,0x25,0x1,5	16,56	stuk-pièce	1	30	933
173815	Dark Black 88x30 cm	Dark Black 88x30 cm	88,0x30,0x1,5	8,28	stuk-pièce	1	30	933
173816	Dark Black 101x30 cm	Dark Black 101x30 cm	101,0x30,0x1,5	9,50	stuk-pièce	1	30	933
173817	Dark Black 113x30 cm	Dark Black 113x30 cm	113,0x30,0x1,5	10,63	stuk-pièce	1	30	933
173818	Dark Black 126x30 cm	Dark Black 126x30 cm	126,0x30,0x1,5	11,85	stuk-pièce	1	30	933
173819	Dark Black 138x30 cm	Dark Black 138x30 cm	138,0x30,0x1,5	12,98	stuk-pièce	1	30	933
173820	Dark Black 151x30 cm	Dark Black 151x30 cm	151,0x30,0x1,5	14,21	stuk-pièce	1	30	933
173821	Dark Black 176x30 cm	Dark Black 176x30 cm	176,0x30,0x1,5	16,56	stuk-pièce	1	30	933

Vensterbanken in keramiek kunnen vanaf 5 stuks afgenomen worden. Onderlinge combinatie van types en formaten is mogelijk.
Les tablettes de fenêtres en céramique peuvent être commandées à partir de 5 pièces. Il est possible de combiner les types et les formats.

Vensterbank Keramiek 1,5 cm Hyper White Tablette de fenêtre Céramique 1,5 cm Hyper White

Raamtablet in effen witte keramiek met een dikte van 1,5 cm. De zichtbare zijden zijn voorzien van een vellingkant. De vensterbanken zijn beschikbaar in verschillende standaardafmetingen, maar kunnen ook op maat worden gemaakt om te voldoen aan de specifieke behoeften van de klant.

Tablette de fenêtre en céramique blanche unie d'une épaisseur de 1,5 cm. Les côtés visibles sont biseautés. Les tablettes sont disponibles en plusieurs dimensions standard, mais peuvent également être fabriqués sur mesure pour répondre aux besoins spécifiques du client.



Art. Nr. No. Art.	Omschrijving Description	Afmetingen (cm) Dimensions (cm)	Gewicht (kg) Poids (kg)	Eenheid Unité	Bestelh. Unit. comm.	Aantal / pallet Quantité / palette	Type pallet Type palette
173701	Hyper White 88x20 cm	88,0x20,0x1,5	6,62	stuk-pièce	1	30	933
173702	Hyper White 101x20 cm	101,0x20,0x1,5	7,60	stuk-pièce	1	30	933
173703	Hyper White 113x20 cm	113,0x20,0x1,5	8,50	stuk-pièce	1	30	933
173704	Hyper White 126x20 cm	126,0x20,0x1,5	9,48	stuk-pièce	1	30	933
173705	Hyper White 138x20 cm	138,0x20,0x1,5	10,39	stuk-pièce	1	30	933
173706	Hyper White 151x20 cm	151,0x20,0x1,5	11,36	stuk-pièce	1	30	933
173707	Hyper White 176x20 cm	176,0x20,0x1,5	13,25	stuk-pièce	1	30	933
173708	Hyper White 88x25 cm	88,0x25,0x1,5	8,28	stuk-pièce	1	30	933
173709	Hyper White 101x25 cm	101,0x25,0x1,5	9,50	stuk-pièce	1	30	933
173710	Hyper White 113x25 cm	113,0x25,0x1,5	10,63	stuk-pièce	1	30	933
173711	Hyper White 126x25 cm	126,0x25,0x1,5	11,85	stuk-pièce	1	30	933
173712	Hyper White 138x25 cm	138,0x25,0x1,5	12,98	stuk-pièce	1	30	933
173713	Hyper White 151x25 cm	151,0x25,0x1,5	14,21	stuk-pièce	1	30	933
173714	Hyper White 176x25 cm	176,0x25,0x1,5	16,56	stuk-pièce	1	30	933
173715	Hyper White 88x30 cm	88,0x30,0x1,5	8,28	stuk-pièce	1	30	933
173716	Hyper White 101x30 cm	101,0x30,0x1,5	9,50	stuk-pièce	1	30	933
173717	Hyper White 113x30 cm	113,0x30,0x1,5	10,63	stuk-pièce	1	30	933
173718	Hyper White 126x30 cm	126,0x30,0x1,5	11,85	stuk-pièce	1	30	933
173719	Hyper White 138x30 cm	138,0x30,0x1,5	12,98	stuk-pièce	1	30	933
173720	Hyper White 151x30 cm	151,0x30,0x1,5	14,21	stuk-pièce	1	30	933
173721	Hyper White 176x30 cm	176,0x30,0x1,5	16,56	stuk-pièce	1	30	933

Vensterbanken in keramiek kunnen vanaf 5 stuks afgenomen worden. Onderlinge combinatie van types en formaten is mogelijk.
Les tablettes de fenêtres en céramique peuvent être commandées à partir de 5 pièces. Il est possible de combiner les types et les formats.

Vensterbank Keramiek 2 cm Diamond Black Pulido Tablette de fenêtre Céramique 2 cm Diamond Black Pulido

Raamtablet in gepolijst zwart keramiek met een dikte van 2 cm. De zichtbare zijden zijn voorzien van een vellingkant. De vensterbanken zijn beschikbaar in verschillende standaardafmetingen, maar kunnen ook op maat worden gemaakt om te voldoen aan de specifieke behoeften van de klant.

Tablette de fenêtre en céramique noire pulido d'une épaisseur de 2 cm. Les côtés visibles sont biseautés. Les tablettes sont disponibles en plusieurs dimensions standard, mais peuvent également être fabriqués sur mesure pour répondre aux besoins spécifiques du client.

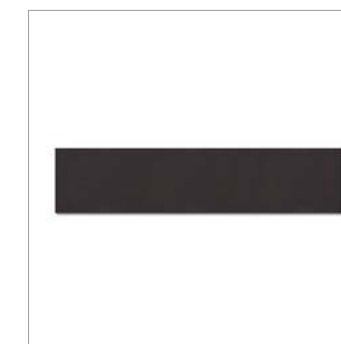

Art. Nr. No. Art.	Omschrijving Description	Afmetingen (cm) Dimensions (cm)	Gewicht (kg) Poids (kg)	Eenheid Unité	Bestelh. Unit. comm.	Aantal / pallet Quantité / palette	Type pallet Type palette	
173951	N Diamond Black Pulido 88x20 cm	Diamond Black Pulido 88x20 cm	88,0x20,0x2,0	8,37	stuk-pièce	1	30	933
173952	N Diamond Black Pulido 101x20 cm	Diamond Black Pulido 101x20 cm	101,0x20,0x2,0	9,60	stuk-pièce	1	30	933
173953	N Diamond Black Pulido 113x20 cm	Diamond Black Pulido 113x20 cm	113,0x20,0x2,0	10,75	stuk-pièce	1	30	933
173954	N Diamond Black Pulido 126x20 cm	Diamond Black Pulido 126x20 cm	126,0x20,0x2,0	11,98	stuk-pièce	1	30	933
173955	N Diamond Black Pulido 138x20 cm	Diamond Black Pulido 138x20 cm	138,0x20,0x2,0	13,12	stuk-pièce	1	30	933
173956	N Diamond Black Pulido 151x20 cm	Diamond Black Pulido 151x20 cm	151,0x20,0x2,0	14,36	stuk-pièce	1	30	933
173957	N Diamond Black Pulido 176x20 cm	Diamond Black Pulido 176x20 cm	176,0x20,0x2,0	16,74	stuk-pièce	1	30	933
173958	N Diamond Black Pulido 88x25 cm	Diamond Black Pulido 88x25 cm	88,0x25,0x2,0	10,46	stuk-pièce	1	30	933
173959	N Diamond Black Pulido 101x25 cm	Diamond Black Pulido 101x25 cm	101,0x25,0x2,0	12,01	stuk-pièce	1	30	933
173960	N Diamond Black Pulido 113x25 cm	Diamond Black Pulido 113x25 cm	113,0x25,0x2,0	13,43	stuk-pièce	1	30	933
173961	N Diamond Black Pulido 126x25 cm	Diamond Black Pulido 126x25 cm	126,0x25,0x2,0	14,98	stuk-pièce	1	30	933
173962	N Diamond Black Pulido 138x25 cm	Diamond Black Pulido 138x25 cm	138,0x25,0x2,0	16,41	stuk-pièce	1	30	933
173963	N Diamond Black Pulido 151x25 cm	Diamond Black Pulido 151x25 cm	151,0x25,0x2,0	17,95	stuk-pièce	1	30	933
173964	N Diamond Black Pulido 176x25 cm	Diamond Black Pulido 176x25 cm	176,0x25,0x2,0	20,92	stuk-pièce	1	30	933
173965	N Diamond Black Pulido 88x30 cm	Diamond Black Pulido 88x30 cm	88,0x30,0x2,0	12,55	stuk-pièce	1	30	933
173966	N Diamond Black Pulido 101x30 cm	Diamond Black Pulido 101x30 cm	101,0x30,0x2,0	14,41	stuk-pièce	1	30	933
173967	N Diamond Black Pulido 113x30 cm	Diamond Black Pulido 113x30 cm	113,0x30,0x2,0	16,12	stuk-pièce	1	30	933
173968	N Diamond Black Pulido 126x30 cm	Diamond Black Pulido 126x30 cm	126,0x30,0x2,0	17,98	stuk-pièce	1	30	933
173969	N Diamond Black Pulido 138x30 cm	Diamond Black Pulido 138x30 cm	138,0x30,0x2,0	19,69	stuk-pièce	1	30	933
173970	N Diamond Black Pulido 151x30 cm	Diamond Black Pulido 151x30 cm	151,0x30,0x2,0	21,54	stuk-pièce	1	30	933
173971	N Diamond Black Pulido 176x30 cm	Diamond Black Pulido 176x30 cm	176,0x30,0x2,0	25,11	stuk-pièce	1	30	933

Vensterbanken in keramiek kunnen vanaf 5 stuks afgenomen worden. Onderlinge combinatie van types en formaten is mogelijk.
Les tablettes de fenêtres en céramique peuvent être commandées à partir de 5 pièces. Il est possible de combiner les types et les formats.

Vensterbank Keramiek 2 cm Diamond Ivory Satin Tablette de fenêtre Céramique 2 cm Diamond Ivory Satin

Raamtablet in beige keramiek met een dikte van 2 cm. De zichtbare zijden zijn voorzien van een vellingkant. De vensterbanken zijn beschikbaar in verschillende standaardafmetingen, maar kunnen ook op maat worden gemaakt om te voldoen aan de specifieke behoeften van de klant.

Tablette de fenêtre en céramique beige d'une épaisseur de 2 cm. Les côtés visibles sont biseautés. Les tablettes sont disponibles en plusieurs dimensions standard, mais peuvent également être fabriqués sur mesure pour répondre aux besoins spécifiques du client.



Art. Nr. No. Art.	Omschrijving Description	Afmetingen (cm) Dimensions (cm)	Gewicht (kg) Poids (kg)	Eenheid Unité	Bestelh. Unit. comm.	Aantal / pallet Quantité / palette	Type pallet Type palette
173901	N Diamond Ivory Satin 88x20 cm	Diamond Ivory Satin 88x20 cm	88,0x20,0x2,0	8,37	stuk-pièce	1	30 933
173902	N Diamond Ivory Satin 101x20 cm	Diamond Ivory Satin 101x20 cm	101,0x20,0x2,0	9,60	stuk-pièce	1	30 933
173903	N Diamond Ivory Satin 113x20 cm	Diamond Ivory Satin 113x20 cm	113,0x20,0x2,0	10,75	stuk-pièce	1	30 933
173904	N Diamond Ivory Satin 126x20 cm	Diamond Ivory Satin 126x20 cm	126,0x20,0x2,0	11,98	stuk-pièce	1	30 933
173905	N Diamond Ivory Satin 138x20 cm	Diamond Ivory Satin 138x20 cm	138,0x20,0x2,0	13,12	stuk-pièce	1	30 933
173906	N Diamond Ivory Satin 151x20 cm	Diamond Ivory Satin 151x20 cm	151,0x20,0x2,0	14,36	stuk-pièce	1	30 933
173907	N Diamond Ivory Satin 176x20 cm	Diamond Ivory Satin 176x20 cm	176,0x20,0x2,0	16,74	stuk-pièce	1	30 933
173908	N Diamond Ivory Satin 88x25 cm	Diamond Ivory Satin 88x25 cm	88,0x25,0x2,0	10,46	stuk-pièce	1	30 933
173909	N Diamond Ivory Satin 101x25 cm	Diamond Ivory Satin 101x25 cm	101,0x25,0x2,0	12,01	stuk-pièce	1	30 933
173910	N Diamond Ivory Satin 113x25 cm	Diamond Ivory Satin 113x25 cm	113,0x25,0x2,0	13,43	stuk-pièce	1	30 933
173911	N Diamond Ivory Satin 126x25 cm	Diamond Ivory Satin 126x25 cm	126,0x25,0x2,0	14,98	stuk-pièce	1	30 933
173912	N Diamond Ivory Satin 138x25 cm	Diamond Ivory Satin 138x25 cm	138,0x25,0x2,0	16,41	stuk-pièce	1	30 933
173913	N Diamond Ivory Satin 151x25 cm	Diamond Ivory Satin 151x25 cm	151,0x25,0x2,0	17,95	stuk-pièce	1	30 933
173914	N Diamond Ivory Satin 176x25 cm	Diamond Ivory Satin 176x25 cm	176,0x25,0x2,0	20,92	stuk-pièce	1	30 933
173915	N Diamond Ivory Satin 88x30 cm	Diamond Ivory Satin 88x30 cm	88,0x30,0x2,0	12,55	stuk-pièce	1	30 933
173916	N Diamond Ivory Satin 101x30 cm	Diamond Ivory Satin 101x30 cm	101,0x30,0x2,0	14,41	stuk-pièce	1	30 933
173917	N Diamond Ivory Satin 113x30 cm	Diamond Ivory Satin 113x30 cm	113,0x30,0x2,0	16,12	stuk-pièce	1	30 933
173918	N Diamond Ivory Satin 126x30 cm	Diamond Ivory Satin 126x30 cm	126,0x30,0x2,0	17,98	stuk-pièce	1	30 933
173919	N Diamond Ivory Satin 138x30 cm	Diamond Ivory Satin 138x30 cm	138,0x30,0x2,0	19,69	stuk-pièce	1	30 933
173920	N Diamond Ivory Satin 151x30 cm	Diamond Ivory Satin 151x30 cm	151,0x30,0x2,0	21,54	stuk-pièce	1	30 933
173921	N Diamond Ivory Satin 176x30 cm	Diamond Ivory Satin 176x30 cm	176,0x30,0x2,0	25,11	stuk-pièce	1	30 933

Vensterbanken in keramiek kunnen vanaf 5 stuks afgenomen worden. Onderlinge combinatie van types en formaten is mogelijk.
Les tablettes de fenêtres en céramique peuvent être commandées à partir de 5 pièces. Il est possible de combiner les types et les formats.

Vensterbank Carrara Tablette de fenêtre Carrara

Raamtablet in Italiaanse witte marmer, met een dikte van 2 cm. Het oppervlak is volledig gepolijst en de zichtbare zijden zijn voorzien van een vellingkant. De vensterbanken zijn beschikbaar in verschillende standaardafmetingen, maar kunnen ook op maat worden gemaakt.

Tablette de fenêtre en marbre blanc Italien d'une épaisseur de 2 cm. La surface est entièrement polie et les côtés visibles sont biseautés. Les tablettes sont disponibles en plusieurs dimensions standard, mais peuvent également être fabriqués sur mesure.



Art. Nr. No. Art.	Omschrijving Description	Afmetingen (cm) Dimensions (cm)	Gewicht (kg) Poids (kg)	Eenheid Unité	Bestelh. Unit. comm.	Aantal / pallet Quantité / palette	Type pallet Type palette
174350	Carrara 88x20 cm	Carrara 88x20 cm	88,0x20,0x2,0	9,86	stuk-pièce	1	30 933
174356	Carrara 101x20 cm	Carrara 101x20 cm	101,0x20,0x2,0	11,31	stuk-pièce	1	30 933
174362	Carrara 113x20 cm	Carrara 113x20 cm	113,0x20,0x2,0	12,66	stuk-pièce	1	30 933
174368	Carrara 126x20 cm	Carrara 126x20 cm	126,0x20,0x2,0	14,11	stuk-pièce	1	30 933
174374	Carrara 138x20 cm	Carrara 138x20 cm	138,0x20,0x2,0	14,46	stuk-pièce	1	30 933
174380	Carrara 151x20 cm	Carrara 151x20 cm	151,0x20,0x2,0	16,91	stuk-pièce	1	30 933
174386	Carrara 176x20 cm	Carrara 176x20 cm	176,0x20,0x2,0	19,71	stuk-pièce	1	30 933
174352	Carrara 88x25 cm	Carrara 88x25 cm	88,0x25,0x2,0	12,32	stuk-pièce	1	30 933
174358	Carrara 101x25 cm	Carrara 101x25 cm	101,0x25,0x2,0	14,14	stuk-pièce	1	30 933
174364	Carrara 113x25 cm	Carrara 113x25 cm	113,0x25,0x2,0	15,82	stuk-pièce	1	30 933
174370	Carrara 126x25 cm	Carrara 126x25 cm	126,0x25,0x2,0	17,64	stuk-pièce	1	30 933
174376	Carrara 138x25 cm	Carrara 138x25 cm	138,0x25,0x2,0	19,32	stuk-pièce	1	30 933
174382	Carrara 151x25 cm	Carrara 151x25 cm	151,0x25,0x2,0	21,14	stuk-pièce	1	30 933
174388	Carrara 176x25 cm	Carrara 176x25 cm	176,0x25,0x2,0	24,64	stuk-pièce	1	30 933

Vensterbanken in natuursteen kunnen vanaf 5 stuks afgenomen worden. Onderlinge combinatie van types en formaten is mogelijk.
Les tablettes de fenêtres en pierre naturelle peuvent être commandées à partir de 5 pièces. Il est possible de combiner les types et les formats.

Vensterbank Nordic white Tablette de fenêtre Nordic White

Raamtablet in witte marmer, met een dikte van 2 cm. Het oppervlak is volledig gepolijst en de zichtbare zijden zijn voorzien van een vellingkant. De vensterbanken zijn beschikbaar in verschillende standaardafmetingen, maar kunnen ook op maat worden gemaakt.

Tablette de fenêtre en marbre blanc, d'une épaisseur de 2 cm. La surface est entièrement polie et les côtés visibles sont biseautés. Les tablettes sont disponibles en plusieurs dimensions standard, mais peuvent également être fabriqués sur mesure.



Art. Nr. No. Art.	Omschrijving Description	Afmetingen (cm) Dimensions (cm)	Gewicht (kg) Poids (kg)	Eenheid Unité	Bestelh. Unit. comm.	Aantal / pallet Quantité / palette	Type pallet Type palette	
173030	Nordic White 88x20 cm	Nordic White 88x20 cm	88,0x20,0x2,0	10,56	stuk-pièce	1	30	933
173035	Nordic White 101x20 cm	Nordic White 101x20 cm	101,0x20,0x2,0	12,12	stuk-pièce	1	30	933
173040	Nordic White 113x20 cm	Nordic White 113x20 cm	113,0x20,0x2,0	13,56	stuk-pièce	1	30	933
173045	Nordic White 126x20 cm	Nordic White 126x20 cm	126,0x20,0x2,0	15,12	stuk-pièce	1	30	933
173050	Nordic White 138x20 cm	Nordic White 138x20 cm	138,0x20,0x2,0	16,56	stuk-pièce	1	30	933
173055	Nordic White 151x20 cm	Nordic White 151x20 cm	151,0x20,0x2,0	18,12	stuk-pièce	1	30	933
173060	Nordic White 176x20 cm	Nordic White 176x20 cm	176,0x20,0x2,0	21,12	stuk-pièce	1	30	933
173031	Nordic White 88x25 cm	Nordic White 88x25 cm	88,0x25,0x2,0	13,20	stuk-pièce	1	30	933
173036	Nordic White 101x25 cm	Nordic White 101x25 cm	101,0x25,0x2,0	15,15	stuk-pièce	1	30	933
173041	Nordic White 113x25 cm	Nordic White 113x25 cm	113,0x25,0x2,0	16,95	stuk-pièce	1	30	933
173046	Nordic White 126x25 cm	Nordic White 126x25 cm	126,0x25,0x2,0	18,90	stuk-pièce	1	30	933
173051	Nordic White 138x25 cm	Nordic White 138x25 cm	138,0x25,0x2,0	20,70	stuk-pièce	1	30	933
173056	Nordic White 151x25 cm	Nordic White 151x25 cm	151,0x25,0x2,0	22,65	stuk-pièce	1	30	933
173061	Nordic White 176x25 cm	Nordic White 176x25 cm	176,0x25,0x2,0	26,40	stuk-pièce	1	30	933

Vensterbanken in natuursteen kunnen vanaf 5 stuks afgenomen worden. Onderlinge combinatie van types en formaten is mogelijk.
Les tablettes de fenêtres en pierre naturelle peuvent être commandées à partir de 5 pièces. Il est possible de combiner les types et les formats.

Vensterbank Serras Beige Tablette de fenêtre Serras Beige

Raamtablet in Portugese kalksteen uit het Serras de Aire e Candeeiros gebied met een dikte van 2 cm. Het oppervlak is volledig gepolijst en de zichtbare zijden zijn voorzien van een vellingkant. De vensterbanken zijn beschikbaar in verschillende standaardafm., maar kunnen ook op maat worden gemaakt.

Tablette de fenêtre en pierre calcaire portugais de la région de Serras de Aire e Candeeiros, d'une épaisseur de 2 cm. La surface est entièrement polie et les côtés visibles sont biseautés. Les tablettes sont disponibles en plusieurs dim. standard, mais peuvent également être fabriqués sur mesure.



Art. Nr. No. Art.	Omschrijving Description	Afmetingen (cm) Dimensions (cm)	Gewicht (kg) Poids (kg)	Eenheid Unité	Bestelh. Unit. comm.	Aantal / pallet Quantité / palette	Type pallet Type palette	
173600	Serras Beige 88x20 cm	Serras Beige 88x20 cm	88,0x20,0x2,0	9,86	stuk-pièce	1	30	933
173606	Serras Beige 101x20 cm	Serras Beige 101x20 cm	101,0x20,0x2,0	11,31	stuk-pièce	1	30	933
173612	Serras Beige 113x20 cm	Serras Beige 113x20 cm	113,0x20,0x2,0	12,66	stuk-pièce	1	30	933
173618	Serras Beige 126x20 cm	Serras Beige 126x20 cm	126,0x20,0x2,0	14,11	stuk-pièce	1	30	933
173624	Serras Beige 138x20 cm	Serras Beige 138x20 cm	138,0x20,0x2,0	14,46	stuk-pièce	1	30	933
173630	Serras Beige 151x20 cm	Serras Beige 151x20 cm	151,0x20,0x2,0	16,91	stuk-pièce	1	30	933
173636	Serras Beige 176x20 cm	Serras Beige 176x20 cm	176,0x20,0x2,0	19,71	stuk-pièce	1	30	933
173602	Serras Beige 88x25 cm	Serras Beige 88x25 cm	88,0x25,0x2,0	12,32	stuk-pièce	1	30	933
173608	Serras Beige 101x25 cm	Serras Beige 101x25 cm	101,0x25,0x2,0	14,14	stuk-pièce	1	30	933
173614	Serras Beige 113x25 cm	Serras Beige 113x25 cm	113,0x25,0x2,0	15,82	stuk-pièce	1	30	933
173620	Serras Beige 126x25 cm	Serras Beige 126x25 cm	126,0x25,0x2,0	17,64	stuk-pièce	1	30	933
173626	Serras Beige 138x25 cm	Serras Beige 138x25 cm	138,0x25,0x2,0	19,32	stuk-pièce	1	30	933
173632	Serras Beige 151x25 cm	Serras Beige 151x25 cm	151,0x25,0x2,0	21,14	stuk-pièce	1	30	933
173638	Serras Beige 176x25 cm	Serras Beige 176x25 cm	176,0x25,0x2,0	24,64	stuk-pièce	1	30	933

Vensterbanken in natuursteen kunnen vanaf 5 stuks afgenomen worden. Onderlinge combinatie van types en formaten is mogelijk.
Les tablettes de fenêtres en pierre naturelle peuvent être commandées à partir de 5 pièces. Il est possible de combiner les types et les formats.

Vensterbank Porto Beige Tablette de fenêtre Porto Beige

Raamtablet in Portugese beige kalksteen met een dikte van 2 cm. Het oppervlak is volledig gepolijst en de zichtbare zijden zijn voorzien van een vellingkant. De vensterbanken zijn beschikbaar in verschillende standaardafmetingen, maar kunnen ook op maat worden gemaakt.

Tablette de fenêtre en pierre calcaire beige portugaise, d'une épaisseur de 2 cm. La surface est entièrement polie et les côtés visibles sont biseautés. Les tablettes sont disponibles en plusieurs dimensions standard, mais peuvent également être fabriqués sur mesure.



Art. Nr. No. Art.	Omschrijving Description	Afmetingen (cm) Dimensions (cm)	Gewicht (kg) Poids (kg)	Eenheid Unité	Bestelh. Unit. comm.	Aantal / pallet Quantité / palette	Type pallet Type palette	
173310	Porto Beige 88x20 cm	Porto Beige 88x20 cm	88,0x20,0x2,0	9,86	stuk-pièce	1	30	933
173316	Porto Beige 101x20 cm	Porto Beige 101x20 cm	101,0x20,0x2,0	11,31	stuk-pièce	1	30	933
173322	Porto Beige 113x20 cm	Porto Beige 113x20 cm	113,0x20,0x2,0	12,66	stuk-pièce	1	30	933
173328	Porto Beige 126x20 cm	Porto Beige 126x20 cm	126,0x20,0x2,0	14,11	stuk-pièce	1	30	933
173334	Porto Beige 138x20 cm	Porto Beige 138x20 cm	138,0x20,0x2,0	14,46	stuk-pièce	1	30	933
173340	Porto Beige 151x20 cm	Porto Beige 151x20 cm	151,0x20,0x2,0	16,00	stuk-pièce	1	30	933
173346	Porto Beige 176x20 cm	Porto Beige 176x20 cm	176,0x20,0x2,0	19,90	stuk-pièce	1	30	933
173312	Porto Beige 88x25 cm	Porto Beige 88x25 cm	88,0x25,0x2,0	12,32	stuk-pièce	1	30	933
173318	Porto Beige 101x25 cm	Porto Beige 101x25 cm	101,0x25,0x2,0	14,14	stuk-pièce	1	30	933
173324	Porto Beige 113x25 cm	Porto Beige 113x25 cm	113,0x25,0x2,0	15,82	stuk-pièce	1	30	933
173330	Porto Beige 126x25 cm	Porto Beige 126x25 cm	126,0x25,0x2,0	17,64	stuk-pièce	1	30	933
173336	Porto Beige 138x25 cm	Porto Beige 138x25 cm	138,0x25,0x2,0	19,32	stuk-pièce	1	30	933
173342	Porto Beige 151x25 cm	Porto Beige 151x25 cm	151,0x25,0x2,0	20,00	stuk-pièce	1	30	933
173348	Porto Beige 176x25 cm	Porto Beige 176x25 cm	176,0x25,0x2,0	24,88	stuk-pièce	1	30	933

Vensterbanken in natuursteen kunnen vanaf 5 stuks afgenomen worden. Onderlinge combinatie van types en formaten is mogelijk.
Les tablettes de fenêtres en pierre naturelle peuvent être commandées à partir de 5 pièces. Il est possible de combiner les types et les formats.

Vensterbank Shanxi Black Tablette de fenêtre Shanxi Black

Raamtablet in zwarte graniet met een dikte van 2 cm. Het oppervlak is volledig gepolijst en de zichtbare zijden zijn voorzien van een vellingkant. De vensterbanken zijn beschikbaar in verschillende standaardafmetingen, maar kunnen ook op maat worden gemaakt.

Tablette de fenêtre en granit noir, d'une épaisseur de 2 cm. La surface est entièrement polie et les côtés visibles sont biseautés. Les tablettes sont disponibles en plusieurs dimensions standard, mais peuvent également être fabriqués sur mesure.



Art. Nr. No. Art.	Omschrijving Description	Afmetingen (cm) Dimensions (cm)	Gewicht (kg) Poids (kg)	Eenheid Unité	Bestelh. Unit. comm.	Aantal / pallet Quantité / palette	Type pallet Type palette	
180300	Shanxi Black 88x20 cm	Shanxi Black 88x20 cm	88,0x20,0x2,0	11,26	stuk-pièce	1	30	933
180305	Shanxi Black 101x20 cm	Shanxi Black 101x20 cm	101,0x20,0x2,0	12,93	stuk-pièce	1	30	933
180310	Shanxi Black 113x20 cm	Shanxi Black 113x20 cm	113,0x20,0x2,0	14,46	stuk-pièce	1	30	933
180315	Shanxi Black 126x20 cm	Shanxi Black 126x20 cm	126,0x20,0x2,0	16,13	stuk-pièce	1	30	933
180320	Shanxi Black 138x20 cm	Shanxi Black 138x20 cm	138,0x20,0x2,0	17,66	stuk-pièce	1	30	933
180325	Shanxi Black 151x20 cm	Shanxi Black 151x20 cm	151,0x20,0x2,0	19,33	stuk-pièce	1	30	933
180330	Shanxi Black 176x20 cm	Shanxi Black 176x20 cm	176,0x20,0x2,0	22,53	stuk-pièce	1	30	933
180335	Shanxi Black 88x25 cm	Shanxi Black 88x25 cm	88,0x25,0x2,0	14,08	stuk-pièce	1	30	933
180340	Shanxi Black 101x25 cm	Shanxi Black 101x25 cm	101,0x25,0x2,0	16,16	stuk-pièce	1	30	933
180345	Shanxi Black 113x25 cm	Shanxi Black 113x25 cm	113,0x25,0x2,0	18,08	stuk-pièce	1	30	933
180350	Shanxi Black 126x25 cm	Shanxi Black 126x25 cm	126,0x25,0x2,0	20,16	stuk-pièce	1	30	933
180355	Shanxi Black 138x25 cm	Shanxi Black 138x25 cm	138,0x25,0x2,0	22,08	stuk-pièce	1	30	933
180360	Shanxi Black 151x25 cm	Shanxi Black 151x25 cm	151,0x25,0x2,0	24,16	stuk-pièce	1	30	933
180365	Shanxi Black 176x25 cm	Shanxi Black 176x25 cm	176,0x25,0x2,0	28,16	stuk-pièce	1	30	933

Vensterbanken in natuursteen kunnen vanaf 5 stuks afgenomen worden. Onderlinge combinatie van types en formaten is mogelijk.
Les tablettes de fenêtres en pierre naturelle peuvent être commandées à partir de 5 pièces. Il est possible de combiner les types et les formats.

Vensterbank Belgische blauwe hardsteen Tablette de fenêtre pierre bleue Belge

Raamtablet in Belgische blauwe hardsteen met een dikte van 2 cm. Het oppervlak is glad en licht verzoet en de zichtbare zijden zijn voorzien van een vellingkant. De vensterbanken zijn beschikbaar in verschillende standaardafmetingen, maar kunnen ook op maat worden gemaakt.

Tablette de fenêtre en pierre bleue belge d'une épaisseur de 2 cm. La surface est lisse et légèrement adoucie et les côtés visibles sont biseautés. Les tablettes sont disponibles en plusieurs dimensions standard, mais peuvent également être fabriqués sur mesure.



Art. Nr. No. Art.	Omschrijving Description	Afmetingen (cm) Dimensions (cm)	Gewicht (kg) Poids (kg)	Eenheid Unité	Bestelh. Unit. comm.	Aantal / pallet Quantité / palette	Type pallet Type palette
174682	Blauwe Steen 88x20 cm Pierre Bleue 88x20 cm	88,0x20,0x2,0	9,68	stuk-pièce	1	30	933
174684	Blauwe Steen 101x20 cm Pierre Bleue 101x20 cm	101,0x20,0x2,0	11,11	stuk-pièce	1	30	933
174686	Blauwe Steen 113x20 cm Pierre Bleue 113x20 cm	113,0x20,0x2,0	12,43	stuk-pièce	1	30	933
174688	Blauwe Steen 126x20 cm Pierre Bleue 126x20 cm	126,0x20,0x2,0	13,86	stuk-pièce	1	30	933
174690	Blauwe Steen 138x20 cm Pierre Bleue 138x20 cm	138,0x20,0x2,0	15,18	stuk-pièce	1	30	933
174692	Blauwe Steen 151x20 cm Pierre Bleue 151x20 cm	151,0x20,0x2,0	16,61	stuk-pièce	1	30	933
174694	Blauwe Steen 176x20 cm Pierre Bleue 176x20 cm	176,0x20,0x2,0	19,36	stuk-pièce	1	30	933
174683	Blauwe Steen 88x25 cm Pierre Bleue 88x25 cm	88,0x25,0x2,0	12,10	stuk-pièce	1	30	933
174685	Blauwe Steen 101x25 cm Pierre Bleue 101x25 cm	101,0x25,0x2,0	13,89	stuk-pièce	1	30	933
174687	Blauwe Steen 113x25 cm Pierre Bleue 113x25 cm	113,0x25,0x2,0	15,54	stuk-pièce	1	30	933
174689	Blauwe Steen 126x25 cm Pierre Bleue 126x25 cm	126,0x25,0x2,0	17,33	stuk-pièce	1	30	933
174691	Blauwe Steen 138x25 cm Pierre Bleue 138x25 cm	138,0x25,0x2,0	18,98	stuk-pièce	1	30	933
174693	Blauwe Steen 151x25 cm Pierre Bleue 151x25 cm	151,0x25,0x2,0	20,76	stuk-pièce	1	30	933
174695	Blauwe Steen 176x25 cm Pierre Bleue 176x25 cm	176,0x25,0x2,0	24,20	stuk-pièce	1	30	933

Vensterbanken in natuursteen kunnen vanaf 5 stuks afgenomen worden. Onderlinge combinatie van types en formaten is mogelijk.
Les tablettes de fenêtres en pierre naturelle peuvent être commandées à partir de 5 pièces. Il est possible de combiner les types et les formats.

Vensterbank maatwerk Tablette de fenêtre sur mesure

Raamtablet in keramiek (dikte van 1,5 cm) of natuursteen (dikte van 2 cm). De zichtbare zijden zijn voorzien van een vellingkant.

Tablette de fenêtre en céramique (épaisseur de 1,5 cm) ou pierre naturelle (épaisseur de 2 cm). Les côtés visibles sont biseautés.

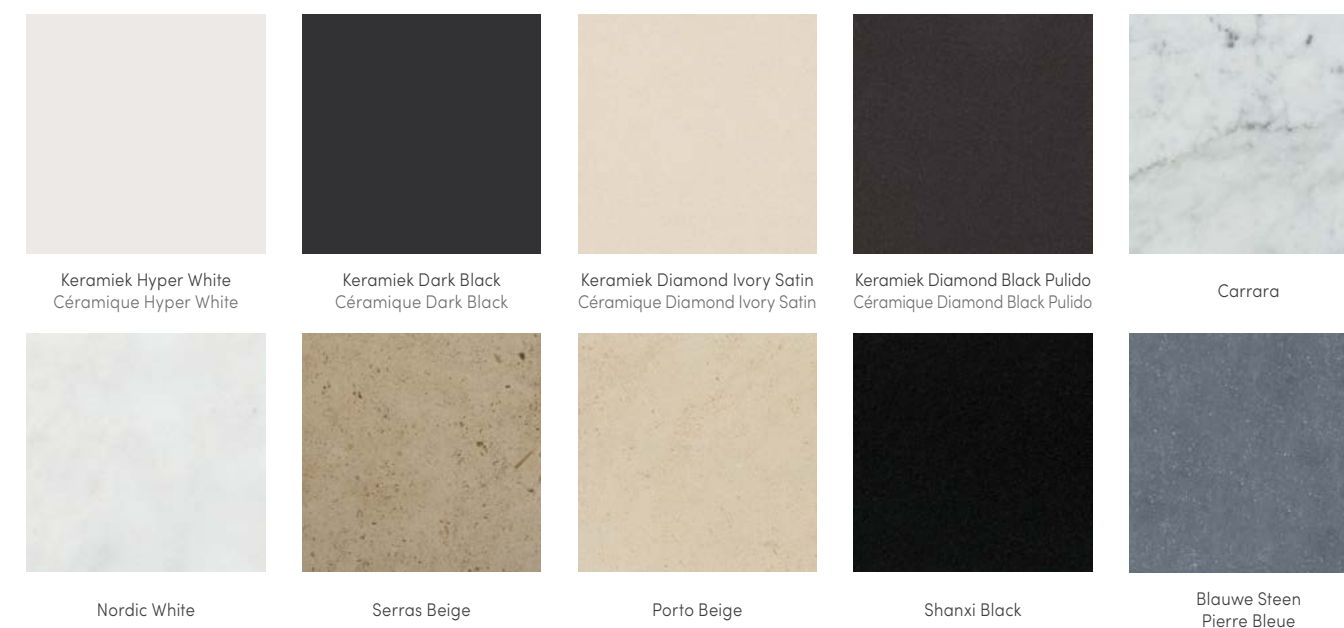

Art. Nr. No. Art.	Omschrijving Description	Eenheid Unité
173730	* Keram. Hyper White - Op maat Céram Hyper White - Sur mesure	m2
173830	* Keram. Dark Black - Op maat Céram Dark Black - Sur mesure	m2
173922	N * Keram. Diamond Ivory Satin - Op maat Céram Diamond Ivory Satin - Sur mesure	m2
173972	N * Keram. Diamond Black Pulido - Op maat Céram Diamond Black Pulido - Sur mesure	m2
174389	* Carrara - Op maat Carrara - Sur mesure	m2
173062	* Nordic White - Op maat Nordic White - Sur mesure	m2
173639	* Serras Beige - Op maat Serras Beige - Sur mesure	m2
173349	* Porto Beige - Op maat Porto Beige - Sur mesure	m2
180366	* Shanxi Black - Op maat Shanxi Black - Sur mesure	m2
174696	* Blaauwe Steen - Op maat Pierre Bleue - Sur mesure	m2

(* De producten zijn enkel verkrijgbaar op bestelling waarvoor een afnameplicht geldt, leveringstermijn op aanvraag.
(* Ces produits sont uniquement disponibles sur commande, pour laquelle il y a une obligation d'achat. Délai de livraison sur demande.

Marmer deurdorpels Entre-porte en marbre

Deurdorpel in Italiaanse witte marmer of Chinese zwarte graniet, met een lengte van 90 cm.

Seuil de porte en marbre blanc Italien ou granit noir Chinois, d'une longueur de 90 cm.



Zwart Graniet
Granit Noir



Carrara
Carrara

Art. Nr. No. Art.	Omschrijving Description		Afmetingen (cm) Dimensions (cm)	Gewicht (kg) Poids (kg)	Eenheid Unité	Bestelh. Unit. comm.	Aantal / pallet Quantité /palette	Type pallet Type palette
174393	Zwart Graniet	Granit Noir	90,0x11,0x2,0	6,34	stuk-pièce	1	30	933
174395	Zwart Graniet	Granit Noir	90,0x16,0x2,0	9,22	stuk-pièce	1	30	933
174392	Carrara	Carrara	90,0x11,0x2,0	5,94	stuk-pièce	1	30	933
174394	Carrara	Carrara	90,0x16,0x2,0	8,64	stuk-pièce	1	30	933

Deurdorpels in natuursteen kunnen vanaf 5 stuks afgenomen worden. Onderlinge combinatie van types en formaten is mogelijk.
Les entre-portes en pierre naturelle peuvent être commandées à partir de 5 pièces. Il est possible de combiner les types et les formats.

Buitenafwerkingen Finitions extérieures

Ontdek de verfijnde buitenafwerkingen van Coeck, zoals raamdorpels, gevelplinten, muurdekstenen en decoratieve steenstrips. Creëer een indrukwekkende buitenomgeving met onze diverse en kwalitatieve afwerkingsopties. Maak een statement met de karaktervolle buitenafwerkingen van Coeck en geef uw gevels de uitstraling die ze verdienen.

Découvrez les finitions extérieures de Coeck, telles que les appuis de fenêtre, les plinthes de pignon, les revêtements muraux et les bandes de pierre décoratives. Créez un environnement extérieur impressionnant grâce à nos options de finition variées et de haute qualité. Faites-vous remarquer avec les finitions extérieures de caractère de Coeck et donnez à vos façades l'aspect qu'elles méritent.

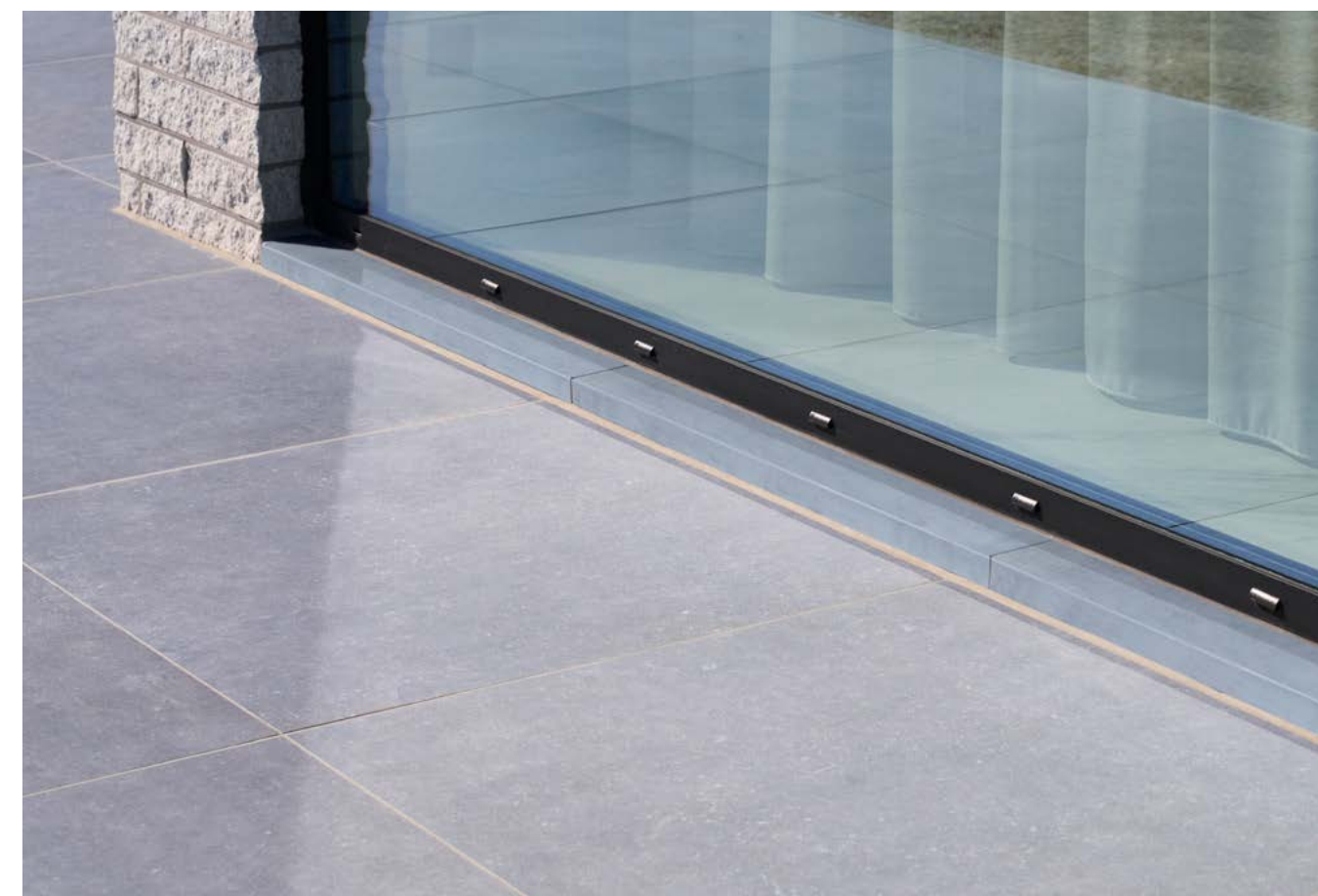

Raamdorpel Bluestone Seuil de fenêtre Bluestone

Raamdorpel in Vietnamese blauwe hardsteen met gladde afwerking en een licht verzoet oppervlak, en voorzien van een druiprand zodat het regenwater niet langs de gevel omlaag loopt.

Rebord de fenêtre en pierre bleue vietnamienne, avec une finition lisse et une surface légèrement adoucie, et muni d'un larmier afin d'éviter que l'eau de pluie s'écoule le long de la façade.



Raamdorpels bluestone Vietnam 18x5 cm - Seuils de fenêtre bluestone Vietnam 18x5 cm

Art. Nr. No. Art.	Omschrijving Description		Afmeting (cm) Dimension (cm)	Gewicht (kg) Poids (kg)	Eenheid Unité	Bestelh. Unit. comm.	Aantal / pallet Quantité /palette	Type pallet Type palette
177356	Raamdorpel Bluestone	Seuil de fenêtre Bluestone	60,0x18,0x5,0	15,12	stuk-pièce	1	45	918
177357	Raamdorpel Bluestone	Seuil de fenêtre Bluestone	80,0x18,0x5,0	20,16	stuk-pièce	1	45	918
177358	Raamdorpel Bluestone	Seuil de fenêtre Bluestone	90,0x18,0x5,0	22,68	stuk-pièce	1	45	918
177359	Raamdorpel Bluestone	Seuil de fenêtre Bluestone	100,0x18,0x5,0	25,20	stuk-pièce	1	45	918
177360	Raamdorpel Bluestone	Seuil de fenêtre Bluestone	110,0x18,0x5,0	27,72	stuk-pièce	1	45	918
177361	Raamdorpel Bluestone	Seuil de fenêtre Bluestone	120,0x18,0x5,0	30,24	stuk-pièce	1	45	918
177362	Raamdorpel Bluestone	Seuil de fenêtre Bluestone	130,0x18,0x5,0	32,76	stuk-pièce	1	45	918
177363	Raamdorpel Bluestone	Seuil de fenêtre Bluestone	140,0x18,0x5,0	35,28	stuk-pièce	1	45	918
177364	Raamdorpel Bluestone	Seuil de fenêtre Bluestone	150,0x18,0x5,0	37,80	stuk-pièce	1	45	918
177365	Raamdorpel Bluestone	Seuil de fenêtre Bluestone	160,0x18,0x5,0	40,32	stuk-pièce	1	45	918

Raamdorpels bluestone Vietnam 20x4 cm - Seuils de fenêtre bluestone Vietnam 20x4 cm

Art. Nr. No. Art.	Omschrijving Description		Afmeting (cm) Dimension (cm)	Gewicht (kg) Poids (kg)	Eenheid Unité	Bestelh. Unit. comm.	Aantal / pallet Quantité /palette	Type pallet Type palette
177155	Raamdorpel Bluestone	Seuil de fenêtre Bluestone	60,0x20,0x4,0	13,44	stuk-pièce	1	30	918
177156	Raamdorpel Bluestone	Seuil de fenêtre Bluestone	80,0x20,0x4,0	17,92	stuk-pièce	1	30	918
177157	Raamdorpel Bluestone	Seuil de fenêtre Bluestone	90,0x20,0x4,0	20,16	stuk-pièce	1	30	918
177158	Raamdorpel Bluestone	Seuil de fenêtre Bluestone	100,0x20,0x4,0	22,40	stuk-pièce	1	30	918
177159	Raamdorpel Bluestone	Seuil de fenêtre Bluestone	110,0x20,0x4,0	24,64	stuk-pièce	1	30	918
177160	Raamdorpel Bluestone	Seuil de fenêtre Bluestone	120,0x20,0x4,0	26,88	stuk-pièce	1	30	918
177161	Raamdorpel Bluestone	Seuil de fenêtre Bluestone	130,0x20,0x4,0	29,12	stuk-pièce	1	30	918
177162	Raamdorpel Bluestone	Seuil de fenêtre Bluestone	140,0x20,0x4,0	31,36	stuk-pièce	1	30	918
177163	Raamdorpel Bluestone	Seuil de fenêtre Bluestone	150,0x20,0x4,0	33,60	stuk-pièce	1	30	918
177164	Raamdorpel Bluestone	Seuil de fenêtre Bluestone	160,0x20,0x4,0	35,84	stuk-pièce	1	30	918

Raamdorpels Belgische blauwe steen 18x5 cm Seuils de fenêtre Pierre bleue Belge 18x5 cm

Raamdorpel in Belgische blauwe hardsteen met een breedte van 18 cm en een dikte van 5 cm met gladde afwerking en een licht verzoet oppervlak. Voorzien van een druiprand zodat het regenwater niet langs de gevel omlaag loopt.

Rebord de fenêtre en pierre bleue belge d'une largeur de 18 cm et d'une épaisseur de 5 cm, avec une finition lisse et une surface légèrement adoucie. Muni d'un larmier afin d'éviter que l'eau de pluie s'écoule le long de la façade.



Art. Nr. No. Art.	Omschrijving Description		Afmetingen (cm) Dimensions (cm)	Gewicht (kg) Poids (kg)	Eenheid Unité	Bestelh. Unit. comm.	Aantal / pallet Quantité /palette	Type pallet Type palette
177256	Raamdorpel Blauwe Steen	Seuil de fenêtre Pierre Bleue	60,0x18,0x5,0	15,12	stuk-pièce	1	45	94
177257	Raamdorpel Blauwe Steen	Seuil de fenêtre Pierre Bleue	80,0x18,0x5,0	20,16	stuk-pièce	1	45	94
177258	Raamdorpel Blauwe Steen	Seuil de fenêtre Pierre Bleue	90,0x18,0x5,0	22,68	stuk-pièce	1	45	94
177259	Raamdorpel Blauwe Steen	Seuil de fenêtre Pierre Bleue	100,0x18,0x5,0	25,20	stuk-pièce	1	45	94
177260	Raamdorpel Blauwe Steen	Seuil de fenêtre Pierre Bleue	110,0x18,0x5,0	27,72	stuk-pièce	1	45	94
177261	Raamdorpel Blauwe Steen	Seuil de fenêtre Pierre Bleue	120,0x18,0x5,0	30,24	stuk-pièce	1	45	94
177262	Raamdorpel Blauwe Steen	Seuil de fenêtre Pierre Bleue	130,0x18,0x5,0	32,76	stuk-pièce	1	45	94
177263	Raamdorpel Blauwe Steen	Seuil de fenêtre Pierre Bleue	140,0x18,0x5,0	35,28	stuk-pièce	1	45	94
177264	Raamdorpel Blauwe Steen	Seuil de fenêtre Pierre Bleue	150,0x18,0x5,0	37,80	stuk-pièce	1	45	94
177265	Raamdorpel Blauwe Steen	Seuil de fenêtre Pierre Bleue	160,0x18,0x5,0	40,32	stuk-pièce	1	45	94

Gevelplinten Bluestone Vietnam Plinthes murales bluestone Vietnam

Deze muurplint in verzoete blauwe hardsteen in formaat 40x8 cm en dikte 1,5 cm kan zowel binnen als buiten worden gebruikt. Ze sluit aan bij alle vloeren in donkere natuursteen.

Cette plinthe en pierre bleue adoucie au format 40x8 cm, d'une épaisseur de 1,5cm, peut être utilisée à l'intérieur et à l'extérieur. Elle s'assortit parfaitement avec tous les sols en pierre naturelle foncée.



Plint Verzoet
Plinthe Adoucie



Gevelplint
Plinthe Murale

Art. Nr. No. Art.	Omschrijving Description		Afmetingen (cm) Dimensions (cm)	Gewicht (kg) Poids (kg)	Eenheid Unité	Bestelh. Unit. comm.	Aantal / pallet Quantité /palette	Type pallet Type palette
174143	Plint Verzoet	Plinthe Adoucie	40,0x8,0x1,5	1,29	stuk-pièce	1	640	918
177151	Gevelplint	Plinthe Murale	100,0x30,0x2,0	16,80	stuk-pièce	1	60	918
177152	Gevelplint	Plinthe Murale	100,0x40,0x2,0	22,40	stuk-pièce	1	40	918
177153	Gevelplint	Plinthe Murale	100,0x30,0x3,0	24,30	stuk-pièce	1	30	918
177154	Gevelplint	Plinthe Murale	100,0x40,0x3,0	32,40	stuk-pièce	1	30	918
177165	Gevelplint	Plinthe Murale	100,0x50,0x3,0	42,00	stuk-pièce	1	20	918

Artikels met bestelhoeveelheid "1" kunnen per stuk besteld worden mits een supplement. Hiervoor wordt artikelnummer 172028 aangerekend per onvolledige kist. De exacte kost is opgenomen in de netto prijslijst.

Les articles dont la quantité commandée est "1" peuvent être commandés par pièce moyennant un supplément. Pour cela, le numéro d'article 172028 sera facturé par caisse incomplète. Le coût exact est indiqué dans la liste des prix nets.

Muurdekstenen Bluestone Vietnam Couvres-mur bluestone Vietnam

Vlakke muurdeksteen in Vietnamese blauwe hardsteen die niet enkel zorgt voor een natuurlijk esthetische afwerking maar ook voor afwatering van uw buitenmuur of platte dak.

Couvre-mur plat en pierre bleue vietnamienne qui assure non seulement une finition esthétique naturelle, mais assure également le drainage de votre mur extérieur ou de votre toiture plate.



Muurkap Bluestone
Geschuurd
Couvre-mur Bluestone Poncé

Art. Nr. No. Art.	Omschrijving Description		Afmetingen (cm) Dimensions (cm)	Gewicht (kg) Poids (kg)	Eenheid Unité	Bestelh. Unit. comm.	Aantal / pallet Quantité /palette	Type pallet Type palette
177666	Muurkap Bluestone Geschuurd	Couvre-mur Bluestone Poncé	100,0x25,0x4,0	28,00	stuk-pièce	1	25	-
177667	Muurkap Bluestone Geschuurd	Couvre-mur Bluestone Poncé	100,0x30,0x4,0	33,60	stuk-pièce	1	25	-
177671	Muurkap Bluestone Geschuurd	Couvre-mur Bluestone Poncé	100,0x35,0x4,0	39,20	stuk-pièce	1	20	-
177668	Muurkap Bluestone Geschuurd	Couvre-mur Bluestone Poncé	100,0x40,0x4,0	44,80	stuk-pièce	1	20	-
177672	Muurkap Bluestone Geschuurd	Couvre-mur Bluestone Poncé	100,0x50,0x4,0	56,00	stuk-pièce	1	15	-

Artikels met bestelhoeveelheid "1" kunnen per stuk besteld worden mits een supplement. Hiervoor wordt artikelnummer 172028 aangerekend per onvolledige pallet. De exacte kost is opgenomen in de netto prijslijst.

Les articles dont la quantité commandée est "1" peuvent être commandés par pièce moyennant un supplément. Pour cela, le numéro d'article 172028 sera facturé par palette incomplète. Le coût exact est indiqué dans la liste des prix nets.

Muurdekstenen beton zonder kraag, 2 afwateringen Couvres-mur en béton sans épaulement, 2 versants

Muurdeksteen in grijs beton en gladde afwerking voor afwatering van tuinmuren, platte daken, muurkronen en dergelijke. Dit type beschikt over 2 gelijke afwateringen zodat het regenwater langs beide zijden wordt afgevoerd.

Couvre-mur en béton gris lissé pour l'évacuation des eaux des murs de jardin, des toitures plates, des murs maçonnés, etc. Ce type dispose de 2 évacuations similaires afin que l'eau de pluie puisse s'écouler des deux côtés.



Muurkap 2 afwateringen
Couvre-mur 2 versants

Art. Nr. No. Art.	Omschrijving Description		Afmetingen (cm) Dimensions (cm)	Gewicht (kg) Poids (kg)	Eenheid Unité	Bestelh. Unit. comm.	Aantal / pallet Quantité /palette	Type pallet Type palette
210375	Muurkap zonder kraag 2 afwateringen	Couvre-mur sans épaulement 2 versants	100,0x25,0x6,0	27,00	stuk-pièce	1	30	943
210376	Muurkap zonder kraag 2 afwateringen	Couvre-mur sans épaulement 2 versants	100,0x30,0x6,0	32,40	stuk-pièce	1	30	943
210378	Muurkap zonder kraag 2 afwateringen	Couvre-mur sans épaulement 2 versants	100,0x40,0x6,0	43,13	stuk-pièce	1	30	943
210380	Muurkap zonder kraag 2 afwateringen	Couvre-mur sans épaulement 2 versants	100,0x50,0x6,0	54,00	stuk-pièce	1	20	943

Artikels met bestelhoeveelheid "1" kunnen per stuk besteld worden mits een supplement. Hiervoor wordt artikelnummer 172028 aangerekend per onvolledige pallet. De exacte kost is opgenomen in de netto prijslijst.

Les articles dont la quantité commandée est "1" peuvent être commandés par pièce moyennant un supplément. Pour cela, le numéro d'article 172028 sera facturé par palette incomplète. Le coût exact est indiqué dans la liste des prix nets.

Muurkappen in glad beton zonder kraag - Fragapane Couvres-mur en béton lisse sans épaulement - Fragapane

Muurdeksteen in grijs beton en heel gladde afwerking voor afwatering van tuinmuren, platte daken, muurkronen en dergelijke. Dit type beschikt over 1 afwatering zodat het regenwater langs 1 zijde wordt afgevoerd.

Couvre-mur en béton gris très lisse pour l'évacuation de l'eau des murs de jardin, des toitures plates, des murs maçonnés, etc. Ce type dispose de 1 évacuation afin que l'eau de pluie puisse s'écouler d'une côté.



Muurkap 1 afwatering
Couvre-mur 1 versant



Muurkap 2 afwateringen
Couvre-mur 2 versants

Art. Nr. No. Art.	Omschrijving Description		Afmetingen (cm) Dimensions (cm)	Gewicht (kg) Poids (kg)	Eenheid Unité	Bestelh. Unit. comm.	Aantal / pallet Quantité /palette	Type pallet Type palette
210341	Muurkap 1 afwatering	Couvre-mur 1 versant	100,0x20,0x6,0	22,00	stuk-pièce	1	40	94
210343	Muurkap 1 afwatering	Couvre-mur 1 versant	100,0x25,0x6,0	26,00	stuk-pièce	1	30	94
210344	Muurkap 1 afwatering	Couvre-mur 1 versant	100,0x30,0x6,0	30,00	stuk-pièce	1	30	94
210345	Muurkap 1 afwatering	Couvre-mur 1 versant	100,0x35,0x6,0	38,00	stuk-pièce	1	25	94
210346	Muurkap 1 afwatering	Couvre-mur 1 versant	100,0x40,0x6,0	45,00	stuk-pièce	1	25	94
210347	Muurkap 1 afwatering	Couvre-mur 1 versant	100,0x50,0x6,0	62,00	stuk-pièce	1	15	94
210348	Muurkap 2 afwateringen	Couvre-mur 2 versants	100,0x20,0x6,0	22,00	stuk-pièce	1	40	94
210349	Muurkap 2 afwateringen	Couvre-mur 2 versants	100,0x25,0x6,0	26,00	stuk-pièce	1	30	94
210351	Muurkap 2 afwateringen	Couvre-mur 2 versants	100,0x30,0x6,0	30,00	stuk-pièce	1	30	94
210353	Muurkap 2 afwateringen	Couvre-mur 2 versants	100,0x35,0x6,0	38,00	stuk-pièce	1	25	94
210354	Muurkap 2 afwateringen	Couvre-mur 2 versants	100,0x40,0x6,0	45,00	stuk-pièce	1	25	94
210355	Muurkap 2 afwateringen	Couvre-mur 2 versants	100,0x50,0x6,0	62,00	stuk-pièce	1	15	94
210356	Muurkap 2 afwateringen	Couvre-mur 2 versants	100,0x60,0x6,0	58,00	stuk-pièce	1	10	94

Artikels met bestelhoeveelheid "1" kunnen per stuk besteld worden mits een supplement. Hiervoor wordt artikelnummer 172028 aangerekend per onvolledige pallet. De exacte kost is opgenomen in de netto prijslijst.

Les articles dont la quantité commandée est "1" peuvent être commandés par pièce moyennant un supplément. Pour cela, le numéro d'article 172028 sera facturé par palette incomplète. Le coût exact est indiqué dans la liste des prix nets.

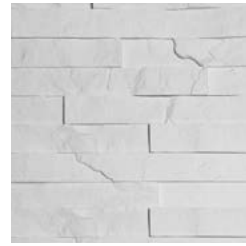

Cairo
Steenstrip / Plaq. pierre



Rodos
Steenstrip / Plaq. pierre



Karacum
Steenstrip / Plaq. pierre



Country 610
Steenstrip / Plaq. pierre



Country 630
Steenstrip / Plaq. pierre



Country 640
Steenstrip / Plaq. pierre

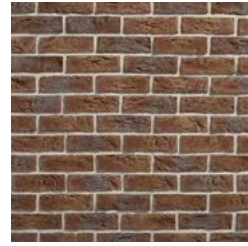

Country 668
Steenstrip / Plaq. pierre



Amsterdam Graphite
Steenstrip / Plaq. pierre



Amsterdam Creme
Steenstrip / Plaq. pierre



Timber 01
Steenstrip / Plaq. pierre



Grenada Beige 02
Steenstrip / Plaq. pierre



Grenada Anthracite 05
Steenstrip / Plaq. pierre

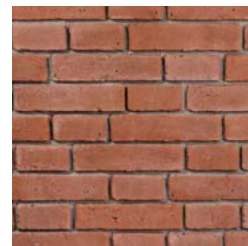

Monsanto
Steenstrip / Plaq. pierre



Nepal
Steenstrip / Plaq. pierre



Minnesota
Steenstrip / Plaq. pierre



Ivory
Steenstrip / Plaq. pierre



Cairo
Hoekstuk / Plaq. pierre Coin



Rodos
Hoekstuk / Plaq. pierre Coin



Country 610
Hoekstuk / Plaq. pierre Coin



Country 630
Hoekstuk / Plaq. pierre Coin



Country 640
Hoekstuk / Plaq. pierre Coin



Country 668
Hoekstuk / Plaq. pierre Coin



Amsterdam Graphite
Hoekstuk / Plaq. pierre Coin



Amsterdam Creme
Hoekstuk / Plaq. pierre Coin



Grenada Beige 02
Hoekstuk / Plaq. pierre Coin



Grenada Anthracite 05
Hoekstuk / Plaq. pierre Coin



Monsanto
Hoekstuk / Plaq. pierre Coin



Nepal
Hoekstuk / Plaq. pierre Coin

Decoratieve steenstrips Plaquettes de pierre décoratives

Decoratieve steenstrips - Plaquettes de pierre décoratives

Art. Nr. No. Art.	Omschrijving Description	Gewicht (kg) Poids (kg)	Eenheid Unité	Bestelh. Unit. comm.	Aantal / pallet Quantité / palette	Type pallet Type palette
330000	Steenstrip Cairo	7,80	doos - boîte	1	98	94
330001	Steenstrip Rodos	10,50	doos - boîte	1	45	94
330002	Steenstrip Karacum	8,00	doos - boîte	1	91	94
330100	Steenstrip Country 610	17,90	doos - boîte	1	55	94
330101	Steenstrip Country 630	17,90	doos - boîte	1	55	94
330102	Steenstrip Country 640	17,90	doos - boîte	1	55	94
330103	Steenstrip Country 668	17,90	doos - boîte	1	55	94
330110	Steenstrip Amsterdam Graphite	15,50	doos - boîte	1	56	94
330111	Steenstrip Amsterdam Creme	15,50	doos - boîte	1	56	94
330114	Steenstrip Timber 01	15,40	doos - boîte	1	63	94
330112	Steenstrip Grenada Beige 02	12,10	doos - boîte	1	80	94
330113	Steenstrip Grenada Antraciet 05	12,10	doos - boîte	1	80	94
330116	Steenstrip Monsanto	15,00	doos - boîte	1	56	94
330117	Steenstrip Nepal	11,80	doos - boîte	1	70	94
330118	Steenstrip Minnesota	11,00	doos - boîte	1	81	94
330200	Steenstrip Ivory	11,00	doos - boîte	1	96	94

Steenstrips hoekstukken - Plaquettes de pierre coins

Art. Nr. No. Art.	Omschrijving Description	Gewicht (kg) Poids (kg)	Eenheid Unité	Bestelh. Unit. comm.	Aantal / pallet Quantité / palette	Type pallet Type palette
330292	Hoekstuk Cairo	5,25	doos - boîte	1	98	94
330291	Hoekstuk Rodos	8,50	doos - boîte	1	45	94
330300	Hoekstuk Country 610	10,40	doos - boîte	1	55	94
330301	Hoekstuk Country 630	10,40	doos - boîte	1	55	94
330302	Hoekstuk Country 640	10,40	doos - boîte	1	55	94
330303	Hoekstuk Country 668	10,40	doos - boîte	1	55	94
330310	Hoekstuk Amsterdam Graphite	7,50	doos - boîte	1	56	94
330311	Hoekstuk Amsterdam Creme	7,50	doos - boîte	1	56	94
330312	Hoekstuk Grenada Beige 02	11,60	doos - boîte	1	80	94
330313	Hoekstuk Grenada Antraciet 05	11,60	doos - boîte	1	80	94
330314	Hoekstuk Monsanto	7,00	doos - boîte	1	65	94
330315	Hoekstuk Nepal	11,60	doos - boîte	1	70	94

Isolatie Isolation

Isolatie is meer dan ooit een onmisbare productgroep voor energiezuinige bouwconstructies.

We bieden een assortiment hoogwaardige isolatie- en bouwplaten van geëxtrudeerd polystyreenhardschuim van Jackodur, akoestische isolatieplaten Acoustic+, de thermisch performante PIR isolatie A-Therm en de klassieke "piepschuim" platen in EPS. Gebruik onze accessoires voor een eenvoudige en correcte montage.

L'isolation est plus que jamais un groupe de produits indispensable pour les structures de bâtiments économes en énergie.

Nous proposons une gamme de panneaux d'isolation et de construction de haute qualité en mousse rigide de polystyrène extrudé de Jackodur, des panneaux d'isolation acoustique Acoustic+ et l'isolant PIR à haute performance thermique A-Therm. Complétez les finitions avec nos accessoires.

XPS Isolatie en toebehoren	80
EPS Isolatie	85
Acoustic+	86
A-therm PIR Isolatie en toebehoren	87

Isolation XPS et accessoires	80
Isolation EPS	85
Acoustic+	86
Isolation A-therm PIR et accessoires	87

	XPS	EPS	PU / PUR	PIR
Materiaal	Geëxtrudeerd polystyreen	Geëxpandeerd polystyreen	Polyurethaan	Polyisocyanuraat
Samenstelling	Celstructuur met ingesloten lucht gesloten door persing	Uitzetten oiv stoom	Twee componenten hardschuim (polyol en isocyanaat)	Verbeterd productieproces van PUR
Lambda-waarde (W/mK)	0,028 - 0,038	0,030 - 0,036	0,023 - 0,028	0,021 - 0,026
Voordelen	Waterbestendig Hoge drukvastheid	Zeer licht door lage dichtheid	Akoestisch en thermisch isolerend	Beste thermische isolatie Hoge brandweerstand

	XPS	EPS	PU / PUR	PIR
Matériau	Polystyrène extrudé	Polystyrène expansé	Polyuréthane	Polyisocyanurate
Composition du matériau	Structure cellulaire avec air emprisonné, fermée par pression	Expansion de la vapeur	Mousse rigide à deux composants (polyol et isocyanate)	Amélioration du processus de production du PUR
Valeur lambda (W/mK)	0,028 - 0,038	0,030 - 0,036	0,023 - 0,028	0,021 - 0,026
Avantages	"Résistant à l'eau Résistance à la pression élevée"	Très léger en raison de sa faible densité	Isolation acoustique et thermique	"Meilleure isolation thermique Haute résistance au feu"



Jackboard - Jackodur



A-therm PIR

Sopra XPS WI EN - 1250 x 600 mm

Sopra XPS WI EN - 1250 x 600 mm

Sopra XPS is een vochtbestendige harde isolatieplaat in geëxtrudeerd polystyreen (XPS). De plaat heeft een lambda-waarde van 0,032 W/mK. Het oppervlak van deze plaat is ruw en gewafeld zodat deze uitermate geschikt is om rechtstreeks een bezetting op aan te brengen.

Sopra XPS est un panneau isolant rigide en polystyrène extrudé (XPS) résistant à l'humidité. Le panneau a une valeur lambda de 0,032 W/mK. La surface de ce panneau est rugueuse et gaufrée, ce qui le rend idéal pour l'application directe d'un revêtement.



Art. Nr. No. Art.	Omschrijving Description		Afmetingen (cm) Dimensions (cm)	Gewicht (kg) Poids (kg)	Eenheid Unité	Bestelh. Unit. comm.	Aantal / pallet Quantité / palette	Type pallet Type palette
160802	N Sopra XPS 250 WI EN - 20 mm gewafeld	Sopra XPS 250 WI EN - 20 mm gaufré	125,0x60,0x2,0	0,52	stuk-pièce	20	240	-
160803	N Sopra XPS 250 WI EN - 30 mm gewafeld	Sopra XPS 250 WI EN - 30 mm gaufré	125,0x60,0x3,0	0,78	stuk-pièce	14	168	-
160804	N Sopra XPS 250 WI EN - 40 mm gewafeld	Sopra XPS 250 WI EN - 40 mm gaufré	125,0x60,0x4,0	1,05	stuk-pièce	10	120	-
160805	N Sopra XPS 250 WI EN - 50 mm gewafeld	Sopra XPS 250 WI EN - 50 mm gaufré	125,0x60,0x5,0	1,31	stuk-pièce	8	96	-
160806	N Sopra XPS 250 WI EN - 60 mm gewafeld	Sopra XPS 250 WI EN - 60 mm gaufré	125,0x60,0x6,0	1,57	stuk-pièce	7	84	-
160808	N Sopra XPS 250 WI EN - 80 mm gewafeld	Sopra XPS 250 WI EN - 80 mm gaufré	125,0x60,0x8,0	2,10	stuk-pièce	5	60	-
160810	N Sopra XPS 250 WI EN - 100mm gewafeld	Sopra XPS 250 WI EN - 100 mm gaufré	125,0x60,0x10,0	2,62	stuk-pièce	4	48	-

XPS isolatie Jackodur KF300/NF - 2500 x 600 mm

XPS isolatie Jackodur KF300/NF - 2500 x 600 mm

Jackodur is een vochtbestendige harde isolatieplaat in geëxtrudeerd polystyreen (XPS). Deze plaat heeft een lambda-waarde van 0,034-0,035 W/mK. Geschikt voor diverse toepassingen zoals vloeren, spouwmuren en daken.

Jackodur est un panneau isolant dur et hydrofugé en polystyrène extrudé (XPS). Ce panneau a une valeur lambda de 0,034-0,035 W/mK. Adapté à de multiples applications, telles que les sols, les murs creux et les toitures.



Art. Nr. No. Art.	Omschrijving Description		Afmetingen (cm) Dimensions (cm)	Gewicht (kg) Poids (kg)	Eenheid Unité	Bestelh. Unit. comm.	Aantal / pallet Quantité / palette	Type pallet Type palette
160761	Jackodur KF300/NF - 30 mm T&G	Jackodur KF300/NF - 30 mm T&M	250,0x60,0x3,0	1,57	stuk-pièce	14	168	-
160763	Jackodur KF300/NF - 40 mm T&G	Jackodur KF300/NF - 40 mm T&M	250,0x60,0x4,0	2,10	stuk-pièce	10	120	-
160765	Jackodur KF300/NF - 50 mm T&G	Jackodur KF300/NF - 50 mm T&M	250,0x60,0x5,0	2,62	stuk-pièce	8	96	-
160767	Jackodur KF300/NF - 60 mm T&G	Jackodur KF300/NF - 60 mm T&M	250,0x60,0x6,0	3,00	stuk-pièce	7	84	-
160771	Jackodur KF300/NF - 80 mm T&G	Jackodur KF300/NF - 80 mm T&M	250,0x60,0x8,0	4,20	stuk-pièce	5	60	-
160773	Jackodur KF300/NF - 100 mm T&G	Jackodur KF300/NF - 100 mm T&M	250,0x60,0x10,0	5,40	stuk-pièce	4	48	-

XPS isolatie Jackodur gewafeld KF300/GL - 1250 x 600 mm Isolation XPS Jackodur gaufré KF300/GL - 1250 x 600 mm



Jackodur is een vochtbestendige harde isolatieplaat in geëxtrudeerd polystyreen (XPS). Deze plaat heeft een lambda-waarde van 0,034-0,035 W/mK. Het oppervlak van deze plaat is ruw en gewafeld zodat deze uitermate geschikt is om rechtstreeks een bezetting op aan te brengen.

Jackodur est un panneau isolant dur et hydrofugé en polystyrène extrudé (XPS). Ce panneau a une valeur lambda de 0,034-0,035 W/mK. La surface rugueuse et gaufrée de ce panneau le rend particulièrement adapté à une pose directe sur le plafonnage.

Art. Nr. No. Art.	Omschrijving Description		Afmetingen (cm) Dimensions (cm)	Gewicht (kg) Poids (kg)	Eenheid Unité	Bestelh. Unit. comm.	Aantal / pallet Quantité / palette	Type pallet Type palette
160779	Jackodur KF300/GL - 20 mm Gewafeld Recht	Jackodur KF300/GL - 20 mm Gaufré Droit	125,0x60,0x2,0	0,54	stuk-pièce	20	240	-
160780	Jackodur KF300/GL - 30 mm Gewafeld Recht	Jackodur KF300/GL - 30 mm Gaufré Droit	125,0x60,0x3,0	0,82	stuk-pièce	14	168	-
160792	Jackodur KF300/GL - 40 mm Gewafeld Recht	Jackodur KF300/GL - 40 mm Gaufré Droit	125,0x60,0x4,0	1,09	stuk-pièce	10	120	-
160793	Jackodur KF300/GL - 50 mm Gewafeld Recht	Jackodur KF300/GL - 50 mm Gaufré Droit	125,0x60,0x5,0	1,36	stuk-pièce	8	96	-
160794	Jackodur KF300/GL - 60 mm Gewafeld Recht	Jackodur KF300/GL - 60 mm Gaufré Droit	125,0x60,0x6,0	1,64	stuk-pièce	7	84	-
160795	Jackodur KF300/GL - 80 mm Gewafeld Recht	Jackodur KF300/GL - 80 mm Gaufré Droit	125,0x60,0x8,0	2,19	stuk-pièce	5	60	-
160796	* Jackodur KF300/GL - 100 mm Gewafeld Recht	Jackodur KF300/GL - 100 mm Gaufré Droit	125,0x60,0x10,0	2,19	stuk-pièce	4	48	-

(* Deze producten zijn enkel verkrijgbaar op bestelling waarvoor een afnameplicht geldt, leveringstermijn op aanvraag.
(* Ces produits sont uniquement disponibles sur commande, pour laquelle il y a une obligation d'achat. Délai de livraison sur demande.

Art. Nr. No. Art.	Omschrijving Description		Afmeting (cm) Dimension (cm)	Gewicht (kg) Poids (kg)	Eenheid Unité	Bestelh. Unit. comm.	m ² / pal. m ² / pal.	Aantal / pallet Quantité / palette	Type pallet Type palette
160922	* Jackodur KF300/GL - 20 mm Recht	Jackodur KF300/GL - 20 mm Droit	125,0x60,0x2,0	0,54	stuk-pièce	240	180.00	240	-

XPS isolatie Jackoboard Plano Isolation XPS Jackoboard Plano



Jackoboard is een bouw- en tegelement, bestaande uit een XPS isolatieplaat voorzien van een tweezijdig waterbestendig mortelglasvlies. De plaat kent vooral zijn toepassingen in vochtige ruimtes zoals badkamers, zwembaden, sauna's en kan rechtstreeks betegeld worden met tegellijm.

Jackoboard est un élément de construction et carrelage composé d'un panneau isolant XPS et d'un voile de verre en mortier résistant à l'eau sur 2 faces. Le panneau est utilisé dans les pièces humides: salles de bains, piscines et saunas et peut être directement carrelé avec de la colle carrelage.

Art. Nr. No. Art.	Omschrijving Description		Afmetingen (cm) Dimensions (cm)	Gewicht (kg) Poids (kg)	Eenheid Unité	Bestelh. Unit. comm.	Aantal / pallet Quantité / palette	Type pallet Type palette
161504	* Jackoboard Plano - 4 mm	Jackoboard Plano - 4 mm	130,0x60,0x0,4	2,50	stuk-pièce	140	140	912
161506	* Jackoboard Plano - 6 mm	Jackoboard Plano - 6 mm	130,0x60,0x0,6	2,50	stuk-pièce	1	140	912
161510	* Jackoboard Plano - 10 mm	Jackoboard Plano - 10 mm	130,0x60,0x1,0	2,57	stuk-pièce	1	100	912
161610	Jackoboard Plano - 10 mm	Jackoboard Plano - 10 mm	260,0x60,0x1,0	5,15	stuk-pièce	1	50	911
161612	* Jackoboard Plano - 12.5 mm	Jackoboard Plano - 12.5 mm	260,0x60,0x1,3	5,15	stuk-pièce	50	50	911
161620	Jackoboard Plano - 20 mm	Jackoboard Plano - 20 mm	260,0x60,0x2,0	5,30	stuk-pièce	1	50	911
161630	Jackoboard Plano - 30 mm	Jackoboard Plano - 30 mm	260,0x60,0x3,0	5,93	stuk-pièce	1	36	911
161640	* Jackoboard Plano - 40 mm	Jackoboard Plano - 40 mm	260,0x60,0x4,0	6,55	stuk-pièce	1	36	911
161650	Jackoboard Plano - 50 mm	Jackoboard Plano - 50 mm	260,0x60,0x5,0	7,18	stuk-pièce	1	26	911
161660	* Jackoboard Plano - 60 mm	Jackoboard Plano - 60 mm	260,0x60,0x6,0	7,80	stuk-pièce	18	18	911

(* Deze producten zijn enkel verkrijgbaar op bestelling waarvoor een afnameplicht geldt, leveringstermijn op aanvraag.
(* Ces produits sont uniquement disponibles sur commande, pour laquelle il y a une obligation d'achat. Délai de livraison sur demande.

XPS Isolatie Jackboard toebehoren XPS Isolation Jackboard accessoires

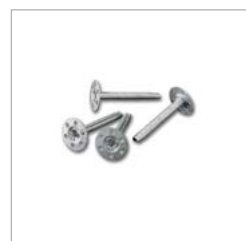

Inslagpennen 80 mm
Chevilles métalliques 80 mm



Bevestigingsankers
Ancrages muraux



H-profiel voor verbinding
Profil H pour connexion



U-Profiel voor bevestiging
Profil U pour montage



Rozet 36 mm galva
Rondelles de fixation 36 mm galva



Waterdichte hoeken
Coins impermeables



Manchetten
Manchettes



Afdichtingsband
Bande d'étanchéité



Bewapeningsband
Bande d'armement



Afdichtingsset
Set d'étanchéité

Art. Nr. No. Art.	Omschrijving Description		Gewicht (kg) Poids (kg)	Eenheid Unité	Bestelh. Unit. comm.	Aantal / pallet Quantité /palette	Type pallet Type palette
161350	Inslagpennen 80 mm voor Jackon XPS (10 st/blister)	Chevilles métalliques 80 mm pour Jackon XPS (10 pc/blister)	1,80	blister	10	600	94
161355	Bevestigingsankers voor Jackon XPS (2 st/blister)	Ancrages muraux pour Jackon XPS (2 pc/blister)	0,09	blister	10	960	94
161356	H-Profiel voor verbinding Jackon XPS dikte 50 mm (2 st/blister)	Profil H pour connexion Jackon XPS épais. 50 mm (2 pc/blister)	0,26	blister	10	0	-
161357	U-Profiel voor bevestiging Jackon XPS dikte 50 mm (3 st/blister)	Profil U pour montage Jackon XPS épais. 50 mm (3 pc/blister)	0,20	blister	10	0	-
161360	Rozet 36 mm galva voor Jackon XPS (20 st/blister)	Rondelles de fixation 36 mm galva pour Jackon XPS (20 pc/blister)	0,18	blister	10	1900	94
161370	Waterdichte hoeken voor Jackon XPS (2 st/blister)	Coins impermeables pour Jackon XPS (2 pc/blister)	0,05	blister	1	987	-
161373	Manchetten voor Jackon XPS (2 st/blister)	Manchettes pour Jackon XPS (2 pc/blister)	0,04	blister	1	480	94
161376	Afdichtingsband 12 cm x 3 m voor Jackon XPS	Bande d'étanchéité 12 cm x 3 m pour Jackon XPS	0,16	rol - rouleau	4	0	-
161381	Bewapeningsband 12.5 cm x 25 m voor Jackon XPS	Bande d'armement 12.5 cm x 25 m pour Jackon XPS	0,23	rol - rouleau	4	0	-
161385	Afdichtingsset voor Jackon XPS	Set d'étanchéité pour Jackon XPS	4,94	stuk-pièce	1	48	94
161395	PU-Lijm Board-Fix 290 ml voor Jackon XPS	Colle PU Board-Fix 290 ml pour Jackon XPS	0,52	stuk-pièce	12	1248	94

EPS Isolatie - 1000 x 500 mm EPS Isolation - 1000 x 500 mm

Isolatieplaten uit EPS (geëxpandeerd polystyreen) bestaan uit witte kunststofbolletjes met lambda-waarde van 0,038 W/mK.

Les panneaux isolants en EPS (polystyrène expansé) sont constitués de sphères en plastique blanc dont la valeur lambda est de 0,038 W/mK.



Art. Nr. No. Art.	Omschrijving Description		Afmetingen (cm) Dimensions (cm)	Gewicht (kg) Poids (kg)	Eenheid Unité	Bestelh. Unit. comm.	Aantal / pallet Quantité /palette	Type pallet Type palette
160402	EPS 60 (12/pak)	EPS 60 (12/paquet)	100,0x50,0x2,0	1,80	pak - paquet	12	25	94
160403	EPS 60 (8/pak)	EPS 60 (8/paquet)	100,0x50,0x3,0	1,80	pak - paquet	8	25	94
160404	EPS 60 (6/pak)	EPS 60 (6/paquet)	100,0x50,0x4,0	1,80	pak - paquet	6	25	94
160405	EPS 60 (5/pak)	EPS 60 (5/paquet)	100,0x50,0x5,0	1,87	pak - paquet	5	25	94
160406	EPS 60 (4/pak)	EPS 60 (4/paquet)	100,0x50,0x6,0	1,80	pak - paquet	4	25	94
160408	EPS 60 (3/pak)	EPS 60 (3/paquet)	100,0x50,0x8,0	1,80	pak - paquet	3	25	94
160420	N EPS Parels 33 l	EPS Perles 33 l	-	0,50	zak - sac	1	-	-

Acoustic+ panel

Acoustic+ panel

ACOUSTIC+ is een elastisch isolatiepaneel op basis van heterogene schuimen van polyurethaan (PU) met een flexibel bindmiddel, voor toepassing van akoestische en thermische isolatie. De hoge dempingsfactor en een lage dynamische stijfheid zorgen voor demping en buiging van de geluidsgolven en verlagen de frequentie ervan. Dankzij de hoge geluidsabsorptiecoëfficiënt is het Acoustic+ paneel uitermate geschikt als absorptiemiddel in woon- en publieke binnenruimtes.



ACOUSTIC+ (6 st/pak)
ACOUSTIC+ (6 pc/paquet)



Acoustifix lijm 4kg
Acoustifix colle 4kg

ACOUSTIC + est un panneau isolant flexible a base de mousses de polyurethane (PU) hétérogènes élastique, destiné à l'application de l'isolation acoustique et thermique. Le haut facteur d'amortissement et la rigidité dynamique basse assurent l'atténuation et la flexion des ondes sonores et réduisent la fréquence. Grace au coefficient d'absorption acoustique élevé le panneaux Acoustic+ est extrêmement approprié comme absorbant dans des pièces à l'intérieur, à la fois dans le domain privé et public.

Art. Nr. No. Art.	Omschrijving Description		Afmetingen (cm) Dimensions (cm)	Gewicht (kg) Poids (kg)	Eenheid Unité	Bestelh. Unit. comm.	Aantal / pallet Quantité / palette	Type pallet Type palette
160900	ACOUSTIC+ (6 st/pak)	ACOUSTIC+ (6 pc/paquet)	120,0x60,0x4,0	2,30	pak - paquet	1	15	-
160901	Acoustifix lijm 4kg	Acoustifix colle 4kg	25,0x25,0x20,5	4,00	stuk-pièce	1	80	94

A-Therm PIR - 1200 x 600 mm

A-Therm PIR - 1200 x 600 mm

PIR-isolatieplaat geschikt voor de isolatie van spouwmuren. Deze plaat is voorzien van een dubbelzijdig gasdicht alu-folie en bovendien aan alle zijden voorzien van een tand- en groef systeem.

Panneau isolant en PIR pour l'isolation des murs creux. Ce panneau est revêtu des deux côtés d'un film en aluminium étanche au gaz, ainsi que d'un système de tenon et mortaise de part et d'autre.



Art. Nr. No. Art.	Omschrijving Description		Afmetingen (cm) Dimensions (cm)	Gewicht (kg) Poids (kg)	Eenheid Unité	Bestelh. Unit. comm.	Aantal / pallet Quantité / palette
160526	A-THERM PIR T&G (12/pak)	A-THERM PIR T&M (12/paquet)	120,0x60,0x4,0	1,00	plaat - plaque	12	120
160527	A-THERM PIR T&G (8/pak)	A-THERM PIR T&M (8/paquet)	120,0x60,0x6,0	1,50	plaat - plaque	8	80
160528	A-THERM PIR T&G (6/pak)	A-THERM PIR T&M (6/paquet)	120,0x60,0x8,0	2,00	plaat - plaque	6	60
160529	A-THERM PIR T&G (5/pak)	A-THERM PIR T&M (5/paquet)	120,0x60,0x10,0	2,40	plaat - plaque	5	50
160530	A-THERM PIR T&G (4/pak)	A-THERM PIR T&M (4/paquet)	120,0x60,0x12,0	2,90	plaat - plaque	4	40

PIR Accessoires

PIR Accessoires



Isolatieplug met spreidnagel
Cheville pour isolation
avec clou d'expansion



Isolatieplaat alu
Bande adhesive alu

Art. Nr. No. Art.	Omschrijving Description		Gewicht (kg) Poids (kg)	Eenheid Unité	Bestelh. Unit. comm.	Aantal / pallet Quantité / palette	Type pallet Type palette
288132	Isolatieplug met spreidnagel 130 mm (25 st/zak)	Cheville pour isolation avec clou d'expansion 130 mm (25 pc/sac)	0,35	zak-sac	25	0	-
288133	Isolatieplug met spreidnagel 150 mm (25 st/zak)	Cheville pour isolation avec clou d'expansion 150 mm (25 pc/sac)	0,35	zak-sac	25	0	-
288134	Isolatieplug met spreidnagel 170 mm (25 st/zak)	Cheville pour isolation avec clou d'expansion 170 mm (25 pc/sac)	0,35	zak-sac	25	0	-
160695	Isolatieplaat alu 20lm	Bande adhesive alu 20mc	0,20	rol - rouleau	-	750	-

Het DIY assortiment ruwbouwmaterialen omvat een variatie aan metselstenen, snelbouwstenen en Ytong materialen.

La gamme DIY de matériaux gros-œuvre comprend une variété de briques de maçonnerie, briques terre cuite et produits Ytong.



Bakstenen	90
Gevelstenen	90
Snelbouwstenen	91
Cellenbeton	94
Profielen	96
Knauf	99
Platen	100
Pleisters	101
Egalisatie/repairatie	102
Tegellijmen	103
Voegmortels & Nivelleringsysteem KLS	104
Cement/droge mortels	106
Primers/verven	107
Voegproducten	108
Gipsen/vulmiddelen	109
Voegproducten voor bestrating	110
Afwerkingsproducten	110
Gereedschappen/bevestiging	111

Briques	90
Briques parement	90
Blocs treillis	91
Blocs cellulaires	94
Profilés	96
Knauf	99
Plaques	100
Plâtres	101
Égalisation/réparation	102
Colle à carrelage	103
Produits de jointoiement & Système nivellation KLS	104
Ciment/mortiers secs	106
Primaires/peintures	107
Produits de jointoiement	108
Plâtres/produits de remplissage	109
Produits de jointoiement pour pavage	110
Produits de finition	110
Outils/fixation	111

Baksteen Briques

Rode baksteen geschikt voor alle klein en standaard metselwerk.

Brique rouge pour toutes les maçonneries petites et standards.



Boeren M65
Boeren M65

Art. Nr. No. Art.	Omschrijving Description		Afmetingen (cm) Dimensions (cm)	Gewicht (kg) Poids (kg)	Eenheid Unité	Bestelh. Unit. comm.	Aantal / pallet Quantité /palette	Type pallet Type palette
140109	Boeren M65	Boeren M65	18,8x8,8x6,3	1,60	stuk-pièce	700	700	9431
140110	Boeren 65 Vol	Boeren 65 Plein	18,0x8,5x6,5	2,11	stuk-pièce	700	700	9431

Gevelsteen Briques parement

De gevelsteen (niet geperforeerd) is op vijf zijden bezand en is op het legvlak mogelijks voorzien van een frog (langwerpige schuine inkeping). De structuur is ruw van uiterlijk met fijne onregelmatige nerven in de bezanding. Het bakproces verloopt in een met gas gestookte tunneloven.

La brique de parement (non perforée) est dotée de cinq faces sablées et d'une face de pose pourvue d'une longue entaille trapézoïdale. La structure présente un aspect rugueux avec de fines rayures irrégulières dans la partie sablée. Les briques sont cuites dans un four tunnel chauffé au gaz.

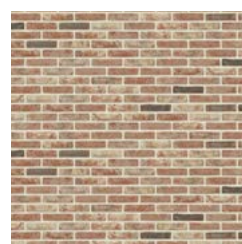

Mod.50 Neo Barok
Mod.50 Neo Baroque

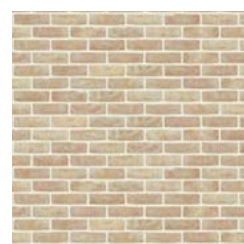

Mod.50 Anderlecht
Mod.50 Anderlecht

Art. Nr. No. Art.	Omschrijving Description		Afmetingen (cm) Dimensions (cm)	Gewicht (kg) Poids (kg)	Eenheid Unité	Bestelh. Unit. comm.	Aantal / pallet Quantité /palette	Type pallet Type palette
121551	Mod.50 Neo Barok	Mod.50 Neo Baroque	19,0x9,0x5,0	1,25	stuk-pièce	1200	1200	-
121555	Mod.50 Anderlecht	Mod.50 Anderlecht	19,0x9,0x5,0	1,25	stuk-pièce	1200	1200	-

Snelbouw Blocs treillis

Keramische binnenmuursteen voor alle opgaand dragend en niet-dragend metselwerk.

Briques céramiques pour murs intérieurs pour toutes les maçonneries porteuses et non porteuses en élévation.



Snelbouw 10N Nova
Breedte 9 cm
Brique Rapide 10N Nova
Largeur 9 cm



Snelbouw 10N Nova
Breedte 14 cm
Brique Rapide 10N Nova
Largeur 14 cm



Snelbouw 10N Nova
Breedte 19 cm
Brique Rapide 10N Nova
Largeur 19 cm

Art. Nr. No. Art.	Omschrijving Description		Afmetingen (cm) Dimensions (cm)	Gewicht (kg) Poids (kg)	Eenheid Unité	Bestelh. Unit. comm.	Aantal / pallet Quantité /palette	Type pallet Type palette
142802	Snelbouw 10N Nova	Brique Rapide 10N Nova	29,0x9,0x14,0	3,15	stuk-pièce	360	360	9381
142804	Snelbouw 10N Nova	Brique Rapide 10N Nova	29,0x9,0x19,0	4,30	stuk-pièce	252	252	9381
142808	Snelbouw 10N Nova	Brique Rapide 10N Nova	29,0x14,0x14,0	4,92	stuk-pièce	240	240	9381
142810	Snelbouw 10N Nova	Brique Rapide 10N Nova	29,0x14,0x19,0	6,68	stuk-pièce	168	168	9381
142812	Snelbouw 10N Nova	Brique Rapide 10N Nova	29,0x19,0x14,0	6,67	stuk-pièce	168	168	9381
142814	Snelbouw 10N Nova	Brique Rapide 10N Nova	29,0x19,0x19,0	8,97	stuk-pièce	118	118	9381

Snelbouw Lijmblok Bloc terre cuite à coller Thermoplan

De Lijmblok is een snelbouw blok gemaakt uit klei met een structuur die zorgt voor een zeer vlotte damptransmissie. De capillaire opbouw van de Lijmblok maakt de steen ademend en ongevoelig voor vocht- en temperatuurschommelingen waardoor een gezond woonklimaat ontstaat. Door de hoge druksterkte is deze snelbouw bijzonder geschikt voor dragend metselwerk. Naast de goede thermische en akoestische eigenschappen beschikt de Lijmblok ook over goede brandwerende eigenschappen. Deze unieke eigenschappen maken de Lijmblok de beste keuze voor een gezond binnenklimaat.

Le Brique Colle est un bloc d'argile à construction rapide dont la structure assure une transmission de vapeur très douce. La structure capillaire du Brique Colle rend la brique respirante et imperméable à l'humidité et aux fluctuations de température, créant ainsi un environnement de vie sain. Sa résistance élevée à la compression la rend particulièrement adaptée à la maçonnerie porteuse. Outre ses bonnes propriétés thermiques et acoustiques, la brique Brique Colle possède également de bonnes propriétés de résistance au feu. Ces propriétés uniques font du Brique Colle le meilleur choix pour un climat intérieur sain.



Snelbouw Lijmblok 15N
Thermoplan Breedte 10 cm
Brique rapide à coller 15N
Thermoplan Largeur 10 cm



Snelbouw Lijmblok 15N
Thermoplan Breedte 14 cm
Brique rapide à coller 15N
Thermoplan Largeur 14 cm



Snelbouw Lijmblok 15N
Thermoplan Breedte 19 cm
Brique rapide à coller 15N
Thermoplan Largeur 19 cm

Art. Nr. No. Art.	Omschrijving Description	Afmetingen (cm) Dimensions (cm)	Gewicht (kg) Poids (kg)	Eenheid Unité	Bestelh. Unit. comm.	Aantal / pallet Quantité /palette	Type pallet Type palette
142615	Snelbouw Lijmblok 15N Thermoplan	Brique rapide à coller 15N Thermoplan	50,0x10,0x25,0	9,20	stuk-pièce	120	120 936
142620	Snelbouw Lijmblok 15N Thermoplan	Brique rapide à coller 15N Thermoplan	50,0x14,0x25,0	13,00	stuk-pièce	80	80 936
142625	Snelbouw Lijmblok 15N Thermoplan	Brique rapide à coller 15N Thermoplan	31,0x19,0x25,0	10,20	stuk-pièce	90	90 936

Snelbouw Kwaliblock Bloc terre cuite Kwaliblock

De Kwaliblok is een snelbouw blok gemaakt uit klei met een structuur die zorgt voor een zeer vlotte damptransmissie. De capillaire opbouw van de Kwaliblok maakt de steen ademend en ongevoelig voor vocht- en temperatuurschommelingen waardoor een gezond woonklimaat ontstaat. Door de hoge druksterkte is deze snelbouw bijzonder geschikt voor dragend metselwerk. Naast de goede thermische en akoestische eigenschappen beschikt de Kwaliblok ook over goede brandwerende eigenschappen. Deze unieke eigenschappen maken de Kwaliblok de beste keuze voor een gezond binnenklimaat.

Le Kwaliblok est un bloc d'argile à construction rapide dont la structure assure une transmission de vapeur très douce. La structure capillaire du Kwaliblok rend la brique respirante et imperméable à l'humidité et aux fluctuations de température, créant ainsi un environnement de vie sain. Sa résistance élevée à la compression la rend particulièrement adaptée à la maçonnerie porteuse. Outre ses bonnes propriétés thermiques et acoustiques, la brique Kwaliblok possède également de bonnes propriétés de résistance au feu. Ces propriétés uniques font du Kwaliblok le meilleur choix pour un climat intérieur sain.



Snelbouw Kwaliblock
Breedte 10 cm
Brique rapide Kwaliblock
Largeur 10 cm



Snelbouw Kwaliblock
Breedte 14 cm
Brique rapide Kwaliblock
Largeur 14 cm



Snelbouw Kwaliblock
Breedte 19 cm
Brique rapide Kwaliblock
Largeur 19 cm

Art. Nr. No. Art.	Omschrijving Description	Afmetingen (cm) Dimensions (cm)	Gewicht (kg) Poids (kg)	Eenheid Unité	Bestelh. Unit. comm.	Aantal / pallet Quantité /palette	Type pallet Type palette
142601	Snelbouw Kwaliblock	Brique rapide Kwaliblock	31,0x10,0x24,0	5,70	stuk-pièce	106	106 937
142606	Snelbouw Kwaliblock	Brique rapide Kwaliblock	31,0x14,0x24,0	7,60	stuk-pièce	79	79 937
142611	Snelbouw Kwaliblock	Brique rapide Kwaliblock	31,0x19,0x24,0	10,10	stuk-pièce	52	52 937

Cellenbeton Blocs cellulaires

Blokken in cellenbeton met een vlak gestructureerd oppervlak waardoor ze voldoende hechting waarborgen.

Blocs en béton cellulaire avec une surface plane et texturée assurant une adhérence suffisante.



Art. Nr. No. Art.	Omschrijving Description		Afmetingen (cm) Dimensions (cm)	Gewicht (kg) Poids (kg)	Eenheid Unité	Bestelh. Unit. comm.	Aantal / pallet Quantité / palette	Type pallet Type palette
286101 N	Cellenbeton 60x05x20 cm	Bloc cellulaire 60x05x20 cm	60,0x5,0x20,0	3,00	stuk-pièce	240	240	94
286102 N	Cellenbeton 60x07x20 cm	Bloc cellulaire 60x07x20 cm	60,0x7,0x20,0	4,20	stuk-pièce	112	112	94
286103 N	Cellenbeton 60x10x20 cm	Bloc cellulaire 60x10x20 cm	60,0x10,0x20,0	6,00	stuk-pièce	80	80	94
286104 N	Cellenbeton 60x15x20 cm	Bloc cellulaire 60x15x20 cm	60,0x15,0x20,0	9,00	stuk-pièce	48	48	94
286105 N	Cellenbeton 60x20x20 cm	Bloc cellulaire 60x20x20 cm	60,0x20,0x20,0	12,00	stuk-pièce	56	56	94
286107 N	Cellenbeton 60x07x40 cm	Bloc cellulaire 60x07x40 cm	60,0x7,0x40,0	8,40	stuk-pièce	84	84	94
286108 N	Cellenbeton 60x10x40 cm	Bloc cellulaire 60x10x40 cm	60,0x10,0x40,0	12,00	stuk-pièce	60	60	94



Profielen voor gipsen Profils galvanisés pour plâtre



Hoekpijlen
Profile d'angle



Gipsgeleider
Guide de plafonnage



Eindhoekeprofiel
Arret d'enduit



Alu Afreilat
Alu Regle trapezoïdale

Art. Nr. No. Art.	Omschrijving Description		Afmetingen (cm) Dimensions (cm)	Gewicht (kg) Poids (kg)	Eenheid Unité	Bestelh. Unit. comm.	Aantal / pallet Quantité /palette	Type pallet Type palette
190125	Hoekpijlen	Profile d'angle	200,0x2,7x2,7	0,00	stuk-pièce	25	3125	943
190130	Hoekpijlen	Profile d'angle	250,0x2,7x2,7	0,00	stuk-pièce	25	3125	-
190131	Hoekpijlen	Profile d'angle	300,0x2,7x2,7	0,00	stuk-pièce	25	3125	943
190181	Hoekpijlen Rasterstructuur	Profile d'angle Etire	250,0x3,3x3,3	0,00	stuk-pièce	25	6000	943
190186	Corner Bead	Corner Bead	300,0x3,0x3,0	0,00	stuk-pièce	25	4000	943
281430	Gipsgeleider	Guide de plafonnage	250,0x2,2x0,6	0,00	stuk-pièce	25	4000	943
281436	Gipsgeleider	Guide de plafonnage	300,0x2,2x0,6	0,00	stuk-pièce	25	4000	943
190137	Eindhoekeprofiel	Arret d'enduit	250,0x4,0x0,6	0,40	stuk-pièce	25	4000	9155
281250	Alu Afreilat	Alu Regle trapezoïdale	100,0x10,0x1,8	0,72	stuk-pièce	6	0	-
281260	Alu Afreilat	Alu Regle trapezoïdale	150,0x10,0x1,8	1,08	stuk-pièce	6	0	-
281270	Alu Afreilat	Alu Regle trapezoïdale	200,0x10,0x1,8	1,40	stuk-pièce	6	0	-

Wandprofielen voor gipsplaten 0,6 mm Profils parois pour plaques de plâtre 0,6 mm



Wandprofiel hor UW50 0,6 mm
Profilé cloison hor UW50 0,6 mm



Wandprofiel vert CW50 0,6 mm
Profilé cloison vert CW50 0,6 mm



Wandprofiel hor UW75 0,6 mm
Profilé cloison hor UW75 0,6 mm



Wandprofiel vert CW75 0,6 mm
Profilé cloison vert CW75 0,6 mm

Art. Nr. No. Art.	Omschrijving Description		Afmetingen (cm) Dimensions (cm)	Gewicht (kg) Poids (kg)	Eenheid Unité	Bestelh. Unit. comm.	Aantal / pallet Quantité /palette	Type pallet Type palette
182235	Wandprofiel hor UW50 0,6 mm	Profilé cloison hor UW50 0,6 mm	260,0x5,0x3,5	1,53	stuk-pièce	8	160	-
182226	Wandprofiel hor UW50 0,6 mm	Profilé cloison hor UW50 0,6 mm	400,0x5,0x4,0	2,36	stuk-pièce	8	160	-
182236	Wandprofiel vert CW50 0,6 mm	Profilé cloison vert CW50 0,6 mm	260,0x5,0x5,0	1,87	stuk-pièce	8	128	-
182229	Wandprofiel vert CW50 0,6 mm	Profilé cloison vert CW50 0,6 mm	300,0x5,0x5,0	2,16	stuk-pièce	8	128	-
182230	Wandprofiel vert CW50 0,6 mm	Profilé cloison vert CW50 0,6 mm	360,0x5,0x5,0	2,30	stuk-pièce	8	128	-
182231	Wandprofiel vert CW50 0,6 mm	Profilé cloison vert CW50 0,6 mm	400,0x5,0x5,0	2,60	stuk-pièce	8	128	-
182240 N	Wandprofiel hor UW75 0,6 mm	Profilé cloison hor UW75 0,6 mm	400,0x75,0x4,0	2,60	stuk-pièce	8	120	-
182245 N	Wandprofiel vert CW75 0,6 mm	Profilé cloison vert CW75 0,6 mm	260,0x7,5x7,5	2,00	stuk-pièce	8	96	-
182246 N	Wandprofiel vert CW75 0,6 mm	Profilé cloison vert CW75 0,6 mm	300,0x7,5x7,5	2,30	stuk-pièce	8	96	-
182248 N	Wandprofiel vert CW75 0,6 mm	Profilé cloison vert CW75 0,6 mm	400,0x7,5x7,5	3,00	stuk-pièce	8	96	-
182270 N	Wandprofiel hor UW100 0,6 mm	Profilé cloison hor UW100 0,6 mm	400,0x10,0x4,0	3,00	stuk-pièce	8	80	-
182271 N	Wandprofiel vert CW100 0,6 mm	Profilé cloison vert CW100 0,6 mm	260,0x10,0x10,0	2,30	stuk-pièce	8	64	-
182272 N	Wandprofiel vert CW100 0,6 mm	Profilé cloison vert CW100 0,6 mm	300,0x10,0x10,0	2,60	stuk-pièce	8	64	-
182274 N	Wandprofiel vert CW100 0,6 mm	Profilé cloison vert CW100 0,6 mm	400,0x10,0x10,0	3,50	stuk-pièce	8	64	-

Plafondprofielen en toebehoren Profils plafond et accessoires



Plafondprofiel CD
Profile De Plafond CD



Randprofiel UD
Profile Peripherique UD

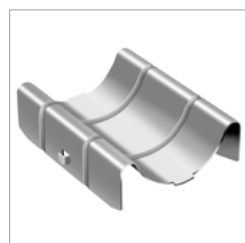

Verbindingsstuk
Eclisse de raccordement



Directophanger
Suspente direct



Veerklem Quick
Suspente à ressort Quick



Ophangdraad met oog
Fil de suspension avec oeil

Art. Nr. No. Art.	Omschrijving Description		Afmetingen (cm) Dimensions (cm)	Gewicht (kg) Poids (kg)	Eenheid Unité	Bestelh. Unit. comm.	Aantal / pallet Quantité /palette	Type pallet Type palette
182250	Plafondprofiel CD 0,6mm	Profile De Plafond CD 0,6mm	400,0x6,0x2,7	2,28	stuk-pièce	12	180	-
182260	Randprofiel UD 0,6mm	Profile Peripherique UD 0,6mm	400,0x2,7x2,7	1,52	stuk-pièce	16	448	-
181832	Randprofiel UD 0,6mm	Profile Peripherique UD 0,6mm	300,0x2,7x4,8	1,39	stuk-pièce	16	256	-
181362	Verbindingsruiter voor plafondprofiel	Cavalier d'ancrage pour profilé plafond	9,0x6,0x6,0	0,03	stuk-pièce	100	21000	94
181304	Verbindingsstuk voor plafondprofiel	Eclisse de raccordement pour profilé plafond	8,0x6,0x3,0	0,00	stuk-pièce	100	11200	94
181387	Directophanger voor CD plafond	Suspente direct pour CD plafond	12,0x6,0x0,8	0,03	stuk-pièce	100	15300	94
181353	Plafondhanger 270 mm voor houten balk	Suspente 270 mm pour poutre en bois	27,0x6,0x0,3	0,02	stuk-pièce	100	10200	94
180833	Veerklem Plafondhanger Quick	Suspente à ressort Quick	-	0,02	stuk-pièce	100	6000	94
181351	Ophangdraad met oog	Fil de suspension avec oeil	25,0x1,0x0,4	0,02	stuk-pièce	100	23400	94
181349	Ophangdraad met oog	Fil de suspension avec oeil	50,0x1,0x0,4	0,05	stuk-pièce	100	20000	94

Knauf materialen Matériaux Knauf

Knauf, als een betrouwbaar merk met een gevestigde reputatie die teruggaat tot vele decennia, heeft zich bewezen als een toonaangevende leverancier van hoogwaardige bouwmaterialen. Het uitgebreide assortiment omvat niet alleen voortreffelijke pleisters en gipsplaten, maar blinkt ook uit in geavanceerde egalisatieproducten die een onmisbare schakel vormen in het creëren van een perfect gladde ondergrond. Deze ondergrond is niet alleen esthetisch van belang maar vormt ook de basis voor duurzame en hoogwaardige vloeren en wandbekleding. Daarnaast speelt Knauf een essentiële rol bij het leveren van kwalitatieve tegellijmen en voegmortels die voldoen aan de strenge normen voor duurzaam tegelwerk.

Marque de confiance dont la réputation remonte à plusieurs décennies, Knauf s'est imposé comme l'un des principaux fournisseurs de matériaux de construction de haute qualité. Sa vaste gamme comprend non seulement des plâtres et des plaques de plâtre de qualité supérieure, mais aussi des produits de nivellement avancés qui constituent un lien indispensable à la création d'un support parfaitement lisse. Ce support n'est pas seulement important d'un point de vue esthétique, il constitue également la base de sols et de revêtements muraux durables et de haute qualité. En outre, Knauf joue un rôle essentiel dans la fourniture de colles à carrelage et de mortiers de jointoiement de qualité qui répondent aux normes rigoureuses d'un carrelage durable.



Knauf platen Knauf plaques



Gipsplaat AK
Plaque AK



Gipsplaat Greenboard AK
Plaque Greenboard AK



Gipsplaat WR Groen AK
Plaque WR Verte AK



Aquapanel
Aquapanel

Art. Nr. No. Art.	Omschrijving Description		Afmetingen (cm) Dimensions (cm)	Gewicht (kg) Poids (kg)	Eenheid Unité	Bestelh. Unit. comm.	Aantal / pallet Quantité /palette	Type pallet palette
281582	Gipsplaat AK Plaque AK		260,0x60,0x1,0	10,40	stuk-pièce	120	120	913
281583	Gipsplaat AK Plaque AK		260,0x120,0x1,0	20,80	stuk-pièce	60	60	913
281531	Gipsplaat AK Plaque AK		260,0x60,0x1,3	12,60	stuk-pièce	80	80	913
281586	Gipsplaat AK Plaque AK		260,0x120,0x1,3	25,20	stuk-pièce	50	50	913
281709	Gipsplaat Greenboard AK Plaque Greenboard AK		120,0x60,0x1,0	4,80	stuk-pièce	52	52	945
281710	Gipsplaat WR Groen AK Plaque WR Verte AK		260,0x60,0x1,0	11,70	stuk-pièce	120	120	913
281711	Gipsplaat WR Groen AK Plaque WR Verte AK		260,0x60,0x0,1	14,00	stuk-pièce	80	80	913
281700	Gipsplaat WR Groen AK Plaque WR Verte AK		260,0x120,0x1,3	28,00	stuk-pièce	50	50	913
281638	Gipsplaat Horizon 4xAK Plaque Horizon 4xAK		260,0x60,0x1,3	13,50	stuk-pièce	80	80	913
281721	Aquapanel Aquapanel		120,0x90,0x1,3	15,00	stuk-pièce	25	25	94

(*) Deze producten zijn enkel verkrijgbaar op bestelling waarvoor een afnameplicht geldt, leveringstermijn op aanvraag.
 (*) Ces produits sont uniquement disponibles sur commande, pour laquelle il y a une obligation d'achat. Délai de livraison sur demande.

Knauf pleisters Knauf plâtres



MP 75
MP 75



Snelband
Snelband



Fix & Finish
Fix & Finish



Mixem Basic
Mixem Basic



Supracem
Supracem

Art. Nr. No. Art.	Omschrijving Description		Afmetingen (cm) Dimensions (cm)	Gewicht (kg) Poids (kg)	Eenheid Unité	Bestelh. Unit. comm.	Aantal / pallet Quantité /palette	Type pallet palette
110244	MP 75	MP 75	55,0x36,0x11,0	25,00	zak-sac	45	45	94
281183	Goldband	Goldband	31,0x20,0x7,0	4,00	zak-sac	1	80	94
110351	Goldband	Goldband	57,0x37,0x13,0	10,00	zak-sac	1	40	94
110353	Goldband	Goldband	55,0x36,0x11,0	25,00	zak-sac	45	45	94
110357	Goldband XT	Goldband XT	55,0x36,0x11,0	25,00	zak-sac	45	45	94
110359	Goldband Reno 40	Goldband Reno 40	11,0x22,5x41,0	10,00	zak-sac	1	40	94
281395	Snelband	Snelband	55,0x36,0x14,0	25,00	zak-sac	40	40	94
281412	Fix & Finish	Fix & Finish	42,0x28,5x14,0	10,00	zak-sac	1	40	94
281410	Fix & Finish	Fix & Finish	55,0x36,0x11,0	25,00	zak-sac	25	25	94
110261	Mixem Basic	Mixem Basic	50,0x24,0x11,0	25,00	zak-sac	48	48	94
110262	Mixem Sub	Mixem Sub	50,0x24,0x11,0	25,00	zak-sac	48	48	94
110260	Mixem Light	Mixem Light	50,0x24,0x11,0	25,00	zak-sac	48	48	94
110263	Supracem	Supracem	47,0x27,0x11,0	25,00	zak-sac	48	48	94

(*) Deze producten zijn enkel verkrijgbaar op bestelling waarvoor een afnameplicht geldt, leveringstermijn op aanvraag.
 (*) Ces produits sont uniquement disponibles sur commande, pour laquelle il y a une obligation d'achat. Délai de livraison sur demande.

Knauf egalisatie/reparatie Knauf égalisation/réparation



Egalisatie Universeel Plus
Egaline Universelle Plus



Egalisatie massa 10-30 mm
Masse Egalisation



Egalmax
Egalmax



Repabeton
Repabeton



Zelfnivellerende chape
Chape autonivelante

Art. Nr. No. Art.	Omschrijving Description		Afmetingen (cm) Dimensions (cm)	Gewicht (kg) Poids (kg)	Eenheid Unité	Bestelh. Unit. comm.	Aantal / pallet Quantité /palette	Type pallet Type palette
281038	Egalisatie Universeel Plus	Egaline Universelle Plus	55,0x28,0x10,0	5,00	zak-sac	1	200	94
281045	Egalisatie Universeel Plus	Egaline Universelle Plus	48,0x25,5x10,0	20,00	zak-sac	42	42	94
281037	Egalisatie massa 10-30 mm	Masse Egalisation 10-30 mm	52,0x25,5x11,0	25,00	zak-sac	42	42	94
280161	Egalmax	Egalmax	42,0x26,5x11,0	25,00	zak-sac	5	42	94
285191	Repabeton	Repabeton	27,8x17,2x10,5	5,00	zak-sac	1	164	94
280150	Zelfnivellerende chape	Chape autonivelante	42,0x26,5x11,0	25,00	zak-sac	1	48	94

Knauf tegellijmen Knauf colle carrelage



Tegelkit Super
Colle pour carrelages
Super



Bouw & Tegellijm Grijs Doos
Colle pour carrelages &
mat. divers Gris Boite



Bouw & Tegellijm Wit Doos
Colle pour carrelages &
mat. divers Blanc Boite



Flex Tegellijm Grijs Doos
Colle pour carrelage
Flex Gris Boite



Flex Tegellijm Grijs
Colle pour carrelage
Flex Gris

Art. Nr. No. Art.	Omschrijving Description		Afmetingen (cm) Dimensions (cm)	Gewicht (kg) Poids (kg)	Eenheid Unité	Bestelh. Unit. comm.	Aantal / pallet Quantité /palette	Type pallet Type palette
281106	Tegelkit Super	Colle pour carrelages Super	12,0x12,0x11,2	1,00	stuk-pièce	12	324	94
281109	Tegelkit Super	Colle pour carrelages Super	15,0x15,0x16,5	3,00	stuk-pièce	1	120	94
281108	Tegelkit Super	Colle pour carrelages Super	23,0x23,0x15,5	7,00	stuk-pièce	4	60	94
285116	Bouw & Tegellijm Grijs Doos	Colle pour carrelages & mat. divers Gris Boite	27,8x17,2x10,5	5,00	stuk-pièce	4	164	94
285118	Bouw & Tegellijm Grijs	Colle pour carrelages & mat. Divers Gris	52,0x38,5x10,5	25,00	zak-sac	1	42	94
285122	Bouw & Tegellijm Wit Doos	Colle pour carrelages & mat. divers Blanc Boite	27,8x17,2x10,5	5,00	stuk-pièce	4	164	94
285175	Bouw- En Tegellijm Wit	Colle pour carrelages & mat. divers Blanc	47,0x33,0x8,5	15,00	stuk-pièce	1	60	94
285124	Bouw & Tegellijm Wit	Colle pour carrelages & mat. divers Blanc	52,0x38,5x10,5	25,00	zak-sac	1	42	94
285120	Flex Tegellijm Grijs Doos	Colle pour carrelage Flex Gris Boite	27,8x17,2x10,5	5,00	stuk-pièce	4	164	94
285126	Flex Tegellijm Grijs	Colle pour carrelage Flex Gris	52,0x38,5x10,5	25,00	zak-sac	1	42	94
285102	Knauf Flex tegellijm Wit 5kg doos	Knauf colle pour carr. Flex Blanc 5kg (boite)	27,8x17,2x10,5	5,00	stuk-pièce	4	164	94
285176	Flex Tegellijm Wit	Colle pour carrelages Flex Blanc	47,0x33,0x8,5	15,00	stuk-pièce	1	60	94
285104	Flex Tegellijm Wit	Colle pour carrelages Flex Blanc	52,0x38,5x10,5	25,00	stuk-pièce	1	42	94
285177	Flex Tegellijm Premium Grijs	Colle pour carrelages Flex Premium Gris	47,0x33,0x8,5	15,00	stuk-pièce	1	60	94
285178	Flex Tegellijm Premium Wit	Colle pour carrelages Flex Premium Blanc	47,0x33,0x8,5	15,00	stuk-pièce	1	60	94
285089	Turbo-Flex Tegellijm Grijs	Colle Carrelage Turbo-Flex	27,8x17,2x10,5	5,00	zak-sac	4	164	94
285088	Turbo-Flex Tegellijm C2Ft	Colle Carrelage Turbo-Flex C2Ft	52,0x38,5x10,5	25,00	stuk-pièce	1	40	94
285137	Tegellijm Flex MAX Grijs Doos	Colle pour carrelages Flex MAX Gris Boite	27,8x17,2x10,5	5,00	stuk-pièce	4	164	94
285179	Tegellijm Flex MAX Grijs	Colle carrelages Flex MAX Gris	47,0x33,0x8,5	15,00	stuk-pièce	1	60	94
285186	Tegellijm Dikbed Grijs	Mortier colle épais pour carrelages Gris	47,0x33,0x8,5	15,00	stuk-pièce	1	60	94
285185	Tegellijm Dikbed Wit	Mortier colle épais pour carrelages Blanc	47,0x33,0x8,5	15,00	stuk-pièce	1	60	94

Knauf voegmortels Knauf produits de jointoiment



Flex Voegmortel Cementgrijs
Barbotine Flex Gris Ciment



Flex Voegmortel Wit
Barbotine Flex Blanc



Flex Voegmortel Beige
Barbotine Flex Beige



Flex Voegmortel Antraciet
Barbotine Flex Anthracite



Cera Joint Grijs
Cera Joint Gris

Art. Nr. No. Art.	Omschrijving Description		Afmetingen (cm) Dimensions (cm)	Gewicht (kg) Poids (kg)	Eenheid Unité	Bestelh. Unit. comm.	Aantal / pallet Quantité /palette	Type pallet Type palette
285052	Flex Voegmortel Cementgrijs	Barbotine Flex Gris Ciment	19,0x14,5x8,0	2,00	stuk-pièce	4	360	94
285062	Flex Voegmortel Cementgrijs	Barbotine Flex Gris Ciment	27,8x17,2x10,5	5,00	stuk-pièce	4	164	94
285056	Flex Voegmortel Wit	Barbotine Flex Blanc	19,0x14,5x8,0	2,00	stuk-pièce	4	360	94
285066	Flex Voegmortel Wit	Barbotine Flex Blanc	27,8x17,2x10,5	5,00	stuk-pièce	4	164	94
285058	Flex Voegmortel Beige	Barbotine Flex Beige	19,0x14,5x8,0	2,00	stuk-pièce	4	360	94
285068	Flex Voegmortel Beige	Barbotine Flex Beige	27,8x17,2x10,5	5,00	stuk-pièce	4	164	94
285060	Flex Voegmortel Zilvergrijs	Barbotine Flex Gris Argente	27,8x17,2x10,5	5,00	stuk-pièce	4	164	94
285064	Flex Voegmortel Antraciet	Barbotine Flex Anthracite	27,8x17,2x10,5	5,00	stuk-pièce	4	164	94
285160	Voegmortel Cementgrijs Doos	Barbotine Cimentgris Boite	27,8x17,2x10,5	5,00	stuk-pièce	4	164	94
285101	Knauf Flex Voegenbreed Grijs Doos	Knauf Joint large Flex Gris Boite	27,0x20,0x9,5	5,00	stuk-pièce	4	164	94
285140	Voegenwit Doos	Barbotine Blanc Boite	27,8x17,2x10,5	5,00	stuk-pièce	4	164	94
281425	Cera Joint Grijs	Cera Joint Gris	11,5x11,5x14,5	1,00	stuk-pièce	6	420	94
281427	Cera Joint Wit	Cera Joint Blanc	11,5x11,5x14,5	1,00	stuk-pièce	6	420	94

Knauf nivelleringsstelsel KLS Knauf système de nivelation KLS



Niveleer-Kit KLS
Kit de carrelage KLS



KLS Spieen
KLS Cales



KLS Clips 3-12 mm
KLS Clips 3-12 mm



KLS Clips 12-20 mm
KLS Clips 12-20 mm



KLS Tang
KLS Pince

Art. Nr. No. Art.	Omschrijving Description		Afmetingen (cm) Dimensions (cm)	Gewicht (kg) Poids (kg)	Eenheid Unité	Bestelh. Unit. comm.	Aantal / pallet Quantité /palette	Type pallet Type palette
281235	Niveleer-Kit KLS	Kit de carrelage KLS	22,0x22,0x19,5	1,30	stuk-pièce	1	75	-
281240	KLS Spieen	KLS Cales	-	48,00	zak-sac	16	0	-
281242	KLS Clips 3-12 mm	KLS Clips 3-12 mm	-	24,00	zak-sac	16	0	-
281243	KLS Clips 12-20 mm	KLS Clips 12-20 mm	-	30,00	zak-sac	1	0	-
281244	KLS Tang	KLS Pince	-	0,00	stuk-pièce	1	0	-

Knauf cement/droge mortels Knauf ciment/mortiers secs



Art. Nr. No. Art.	Omschrijving Description	Afmetingen (cm) Dimensions (cm)	Gewicht (kg) Poids (kg)	Eenheid Unité	Bestelh. Unit. comm.	Aantal / pallet Quantité /palette	Type pallet Type palette
281169	Metselspecie Mortier à maçonner	30,0x16,0x7,5	5,00	zak-sac	1	100	94
281161	Metselspecie Mortier à maçonner	46,0x24,0x9,0	15,00	zak-sac	1	60	94
285162	Metselspecie Mortier à maçonner	50,0x26,0x10,0	25,00	zak-sac	48	48	94
285165	Betonmortel Béton Prepare	50,0x26,0x10,0	25,00	zak-sac	48	48	94
281740	Stabilisé Stabilisé	42,0x26,5x11,0	25,00	zak-sac	48	48	94
281738	Chape Chape	42,0x26,5x11,0	25,00	zak-sac	48	48	94
281310	Fiber Wapeningsnet voor dekvloer 30 m Fiber Treillis arme pour chape 30 m	3,0x100,0x0,0	4,00	rol - rouleau	1	40	94
280165	Sanicem Sanicem	52,0x26,0x11,0	25,00	zak-sac	1	48	94
281490	Turbo-Beton Turbo-Beton	42,0x26,5x11,0	25,00	zak-sac	48	48	94
281172	Metselvoegmortel Grijs Mortier de jointoiment Gris	48,0x33,0x9,0	25,00	zak-sac	1	48	94
281174	Metselvoegmortel Wit Mortier de jointoiment Blanc	48,0x33,0x9,0	25,00	zak-sac	1	48	94
281176	Metselvoegmortel Beige Mortier de jointoiment Beige 25 K	48,0x33,0x9,0	25,00	zak-sac	1	48	94
280195	Vuurvaste mortel Mortier refractaire	29,0x16,0x7,5	5,00	zak-sac	4	100	94
281168	Cement Grijs Ciment Gris	36,0x16,0x6,5	5,00	zak-sac	4	100	94
281167	Cement Wit Ciment Blanc	36,0x16,0x6,5	5,00	zak-sac	4	100	94
281450	Snelcement Ciment À Prise Rapide	10,0x7,0x12,0	1,00	zak-sac	6	960	94
281455	Snelcement Ciment À Prise Rapide	16,0x9,0x34,0	5,00	zak-sac	4	200	94
285286	Knauf Cellenblokkenlijm Knauf Colle à bloc cellulaire	52,0x38,5x10,5	25,00	zak-sac	1	42	94

Knauf primers/verven Knauf primaires/peintures

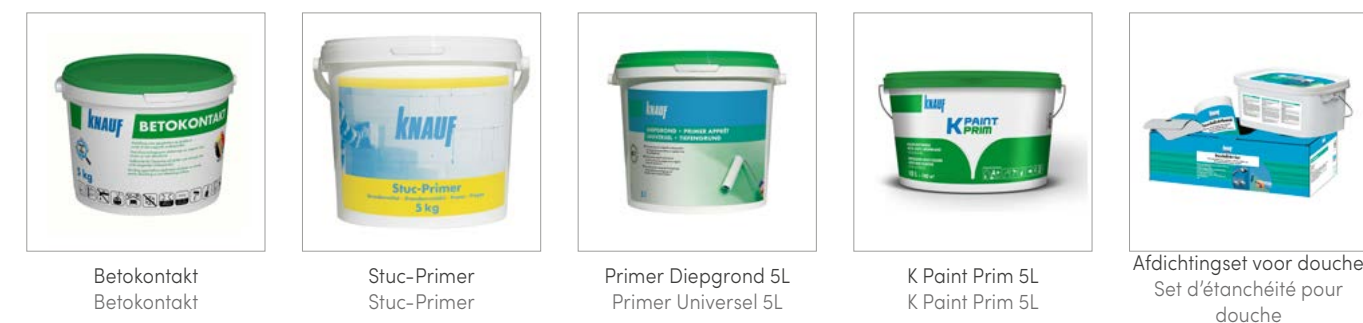

Art. Nr. No. Art.	Omschrijving Description	Afmetingen (cm) Dimensions (cm)	Gewicht (kg) Poids (kg)	Eenheid Unité	Bestelh. Unit. comm.	Aantal / pallet Quantité /palette	Type pallet Type palette
281298	Betokontakt Betokontakt	13,5x13,5x13,5	1,00	stuk-pièce	1	288	94
281297	Betokontakt Betokontakt	25,5x25,5x16,0	5,00	stuk-pièce	1	60	94
281296	Betokontakt Betokontakt	41,0x30,0x26,0	22,00	stuk-pièce	1	32	94
281294	Stuc-Primer Stuc-Primer	24,5x24,5x19,5	5,00	stuk-pièce	1	60	94
281291	Stuc-Primer Stuc-Primer	41,0x30,0x26,0	16,50	stuk-pièce	1	32	94
281295	Primer Diepgrond 5L Primer Universel 5L	24,0x24,0x20,5	5,00	stuk-pièce	1	60	94
281301	K Paint Prim 5L K Paint Prim 5L	22,7x22,7x19,4	8,00	stuk-pièce	1	72	94
281391	Afdichtingset voor douche Set d'étanchéité pour douche	40,0x20,0x12,5	4,00	stuk-pièce	1	60	94

Knauf voegproducten Knauf produits de jointoiment



Filler Pasta 17 l
Filler Pasta 17 l



Jointfiller Plus+
Jointfiller Plus+

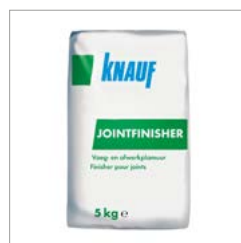

Jointfinisher
Jointfinisher



F2F Filler To Finish
F2F Filler To Finish



Propaint Roll & Spray 17 l
Propaint Roll & Spray 17 l

Art. Nr. No. Art.	Omschrijving Description		Afmetingen (cm) Dimensions (cm)	Gewicht (kg) Poids (kg)	Eenheid Unité	Bestelh. Unit. comm.	Aantal / pallet Quantité /palette	Type pallet Type palette
281233	Filler Pasta 4 l	Filler Pasta 4 l	20,0x20,0x16,0	5,00	stuk-pièce	1	72	94
281234	Filler Pasta 17 l	Filler Pasta 17 l	30,0x30,0x33,0	19,00	stuk-pièce	1	33	94
281540	Jointfiller Plus+	Jointfiller Plus+	29,0x15,0x9,0	5,00	zak-sac	1	100	94
281581	Jointfinisher	Jointfinisher	29,0x15,0x9,0	5,00	zak-sac	1	209	94
281229	F2F Filler To Finish Pasta	F2F Filler To Finish Pasta	-	1,00	stuk-pièce	12	288	94
281230	F2F Filler To Finish	F2F Filler To Finish	22,0x22,0x20,0	5,00	stuk-pièce	1	60	94
281231	F2F Filler To Finish	F2F Filler To Finish	32,0x32,0x27,5	20,00	stuk-pièce	1	24	94
281304	Hydro Pasta 3 l	Hydro Pasta 3 l	20,0x20,0x14,3	3,75	stuk-pièce	1	144	94
281150	Uniflott	Uniflott	29,0x15,0x9,0	5,00	zak-sac	1	200	94
281248	Propaint Roll & Spray 17 l	Propaint Roll & Spray 17 l	30,0x30,0x33,0	16,00	stuk-pièce	1	33	94
281327	Papieren voegband 23 m	Bande papier pour joint 23 m	2,0x5,0x0,0	0,20	blister	6	0	-
281307	Wapeningsband voor gipsplaten 20 m	Bande de renfort pour plaques 20 m	200,0x5,0x0,0	0,00	blister	6	630	-
281306	Wapeningsband Hydro 20 m	Bande fibre Hydro 20 m	200,0x5,0x0,0	0,00	blister	6	630	-
281302	Voegband buitenhoeken 2,6 m	Bande d'armature angles saillants 2,6 m	260,0x5,0x0,0	0,30	blister	6	630	-
281325	Dichtingsband 10 m x 3 cm	Bande d'étanchéité 10 m x 3 cm	1,0x3,0x0,0	0,20	blister	5	400	-
281404	Dichtingsband 10 m x 5 cm	Bande d'étanchéité 10 m x 5 cm	1,0x5,0x0,3	0,00	rol - rouleau	5	0	-

Knauf gipsen/vulmiddelen Knauf plâtres/produits de remplissage



Renoband 4 l
Renoband 4 l



Superfiller
Superfiller



Snelgips
Plâtre à prise rapide



Kalk
Chaux



Perfix
Perfix

Art. Nr. No. Art.	Omschrijving Description		Afmetingen (cm) Dimensions (cm)	Gewicht (kg) Poids (kg)	Eenheid Unité	Bestelh. Unit. comm.	Aantal / pallet Quantité /palette	Type pallet Type palette
281154	Renoband 1 l	Renoband 1 l	13,0x13,0x12,5	0,00	L	6	576	-
281153	Renoband 4 l	Renoband 4 l	20,0x20,0x20,0	1,69	stuk-pièce	2	150	94
281034	Superfiller	Superfiller	32,0x19,5x8,5	2,50	stuk-pièce	6	258	94
281039	Snelgips	Plâtre à prise rapide	25,0x12,0x7,0	2,00	stuk-pièce	4	96	94
281040	Snelgips	Plâtre à prise rapide	31,0x20,0x7,0	4,00	stuk-pièce	1	80	94
281041	Snelgips	Plâtre à prise rapide	42,5x27,5x10,5	10,00	stuk-pièce	1	40	94
281170	Kalk	Chaux	32,0x19,5x8,5	2,50	zak-sac	4	100	94
280531	Perfix	Perfix	42,0x28,5x14,0	10,00	zak-sac	1	40	94
280530	Perfix	Perfix	55,0x36,0x11,0	25,00	zak-sac	1	25	94
281330	Easy Filler 90	Easy Filler 90	52,0x38,0x13,0	20,00	zak-sac	1	48	94
281337	Repafill Light Vuller 750 ml	Repafill Reboucheur Light 750 ml	12,5x12,5x10,0	0,30	stuk-pièce	12	648	94
281321	Repafill Light Vuller 4 l	Repafill Reboucheur Light 4 l	21,5x21,5x20,5	1,60	stuk-pièce	4	144	94
281319	Repafill Afwerkplamuur	Repafill Enduit de lissage	12,5x10,0x12,5	1,00	stuk-pièce	12	648	94
281336	Repafill Afwerkplamuur	Repafill E nduit de lissage	21,5x20,5x21,5	5,00	stuk-pièce	1	144	94
281323	Repafill Universele Afwerkplamuur	Repafill Enduit universel d'égalisation	12,5x10,0x12,5	1,00	stuk-pièce	12	648	94
281338	Repafill Universele Afwerkplamuur	Repafill Enduit universel d'égalisation	21,5x20,5x21,5	5,00	stuk-pièce	4	144	94

Knauf voegproducten voor bestrating Knauf produits de jointoiement pour pavage



Easyjoint Grijs
Easyjoint Gris



Powersand Zand
Powersand Sable

Art. Nr. No. Art.	Omschrijving Description	Afmetingen (cm) Dimensions (cm)	Gewicht (kg) Poids (kg)	Eenheid Unité	Bestelh. Unit. comm.	Aantal / pallet Quantité /palette	Type pallet Type palette	
280187	Easyjoint Grijs	Easyjoint Gris	46,0x24,0x9,0	15,00	zak-sac	1	60	94
280188	Easyjoint Zand	Easyjoint Sable	46,0x24,0x9,0	15,00	zak-sac	1	60	94
281520	Powersand Zand	Powersand Sable	42,0x26,5x11,0	25,00	zak-sac	6	42	94
281521	Powersand Donkergrijs	Powersand Gris Fonce	42,0x26,5x11,0	25,00	zak-sac	6	42	94

Knauf afwerkingsproducten Knauf produits de finition

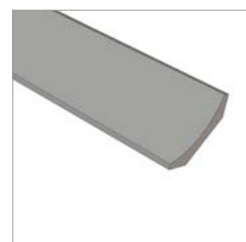

Kooflijst mini 2000x95 mm
Moulure de finition mini
2000x95 mm

Art. Nr. No. Art.	Omschrijving Description	Afmetingen (cm) Dimensions (cm)	Gewicht (kg) Poids (kg)	Eenheid Unité	Bestelh. Unit. comm.	Aantal / pallet Quantité /palette	Type pallet Type palette	
281328	Kooflijst mini 2000x95 mm	Moulure de finition mini 2000x95 mm	200,0x9,5x0,0	1,60	stuk-pièce	6	594	-

Knauf gereedschappen/bevestiging Knauf outils/fixation



Snelschroeven
Vis



Teck Schroef
Vis Teck



Hollewandpluggen
Chevilles pour paroi creuse



Spijkerplug
Cheville Tournante



Schroefhulpstuk Plus
Embout de vissage Plus



Zaag voor gipsplaat
Scie pour plaque de plâtre



Rasp voor gipsplaat
Rape pour plaque de plâtre



Metaalschaar voor profielen
Cisaille pour profilés métallique



Profielverbindingstang
Pince à sertir pour profilés



Handslijper
Ponceuse à main

Art. Nr. No. Art.	Omschrijving Description	Afmetingen (cm) Dimensions (cm)	Gewicht (kg) Poids (kg)	Eenheid Unité	Bestelh. Unit. comm.	Aantal / pallet Quantité /palette	
281571	Snelschroeven 25 mm	Vis 25 mm	2,5x0,0x0,0	0,38	blister	10	0
281572	Snelschroeven 35 mm	Vis 35 mm	3,5x0,0x0,0	0,39	blister	10	0
281569	Snelschroeven 45 mm	Vis 45 mm	4,5x0,0x0,0	0,37	blister	10	0
281317	Teck Schroef 3,5/13 mm	Vis Teck 3,5/13 mm	1,3x0,4x0,4	0,15	blister	12	1000
281308	Gipsplaatpluggen	Chevilles pour plaque de plâtre	-	0,73	blister	15	1800
281309	Hollewandpluggen	Chevilles pour paroi creuse	-	0,13	blister	8	960
181183	Spijkerplug 50 x 6 mm	Cheville Tournante 50x6 mm	5,0x0,6x0,6	0,60	blister	10	0
181185	Spijkerplug 80 x 6 mm	Cheville Tournante 80x6 mm	8,0x0,6x0,6	0,60	blister	10	0
281814	Schroefhulpstuk Plus	Embout de vissage Plus	7,0x2,0x2,0	0,00	blister	1	0
281334	Zaag voor gipsplaat	Scie pour plaque de plâtre	31,0x4,0x4,0	0,00	blister	1	1170
281333	Rasp voor gipsplaat	Rape pour plaque de plâtre	-	0,00	blister	1	0
281312	Reserveblad voor rasp voor gipsplaat	Lame rape pour plaque de plâtre	-	0,00	blister	1	0
281313	Metaalschaar voor profielen	Cisaille pour profilés métallique	25,0x8,0x2,0	0,40	blister	1	660
281332	Profielverbindingstang	Pince à sertir pour profilés	-	0,45	blister	1	864
281800	Handslijper	Ponceuse à main	-	0,50	blister	1	0
281802	Schuurblad voor handslijper	Fuille pour ponceuse	28,0x9,5x0,2	0,10	blister	1	0
281808	Schroefgreepspatel	Spatule à manche tournevis	25,5x15,0x2,5	0,50	stuk-pièce	1	0
281411	Fix Up montagesteun 1,2 -2,9 m	Fix Up Aide de montage 1,2 - 2,9 m	-	2,00	stuk-pièce	6	60

Leveringsvoorwaarden

Conditions logistique

Samenwerkingsafspraken	114
Palletten en dragers	118
Terugnames	121
Richtlijnen stockering, plaatsing en onderhoud	121
Waarborgen en klachten	122
Specificaties betonklinkers	123
Specificaties natuursteen	125
Specificaties keramische tegels	126

Conventions de collaboration	114
Palettes et supports	118
Retours	121
Directives pour le stockage, la pose et l'entretien	121
Garanties et réclamations	122
Spécifications pavés en béton	123
Spécifications pierre naturelle	125
Spécifications dalles céramiques	126

Samenwerkingsafspraken

Openingsuren

- Van maandag t.e.m. vrijdag: 7u30 t.e.m. 17u00.
- Afhalingen mogelijk vanaf 06u00 mits schriftelijk besteld vóór 16u00 de dag vóór afhaling.
- Aanmelden voor laden is mogelijk tot 16u30.

Orderprocedure



Procedure voor levering

- Mail uw bestelling naar orders@coeck.be;
- Ontvangstbevestiging via mail: u ontvangt onmiddellijk een bevestiging van ontvangst van uw mail;
- Orderdienst verwerkt uw order en stuurt een orderbevestiging;
- Planning plant uw order voor levering.

Procedure voor afhaling

- Mail uw bestelling naar orders@coeck.be;
- Ontvangstbevestiging van de mail: u ontvangt onmiddellijk een bevestiging van ontvangst van uw mail;
- Orderdienst verwerkt uw order en stuurt een orderbevestiging;
- Uw bestelling kan afgehaald worden.

Wijzigingen of aanpassingen mogen steeds naar orders@coeck.be gestuurd worden.

Conventions de collaboration

Horaires d'ouverture

- Du lundi au vendredi : 7h30 à 17h00.
- les enlèvements sont possibles dès 6h00 à la condition de passer votre commande par écrit avant 16h00 la veille du jour de l'enlèvement.
- Inscrire pour enlèvement est possible jus'qu'à 16h30.

Procédure de commande



Procedure pour livraison

- Envoyez votre commande par email à commandes@coeck.be;
- Confirmation de réception: vous recevrez immédiate une confirmation de votre mail ;
- Confirmation de commande: après encodage par notre service commande, vous recevrez une confirmation ;
- Planification de votre commande pour livraison.

Procedure pour enlèvement

- Envoyez votre commande par email à commandes@coeck.be;
- Confirmation de réception: vous recevrez immédiate une confirmation de votre mail ;
- Confirmation de commande: après encodage par notre service commande, vous recevrez une confirmation ;
- Votre commande peut être enlevée.

Les modifications ou changements peuvent être envoyés à commandes@coeck.be.

Advies

Voor een goede verwerking ontvangen wij graag uw bestelling met vermelding van:

Leveringen

- Uw bedrijfsgegevens en contactpersoon;
- Uw referentie;
- Ons referentienr. van offerte of orderbevestiging
- Artikelnummer, omschrijving, bestelhoeveelheid en besteleenheid;
- Afleveringsadres;
- Gewenste leveringsdatum;
- Type vervoer.

Afhalingen

- Uw bedrijfsgegevens en contactpersoon;
- Uw referentie;
- Ons referentienr. van offerte of orderbevestiging;
- Artikelnummer, omschrijving, bestelhoeveelheid en besteleenheid;
- Afhaaldatum.

Verpakkingen

Afhalingen en leveringen uitsluitend per volledige palletten of verpakkingen. Voor een aantal goederen wordt de mogelijkheid voorzien te bestellen per onvolledige verpakking, dit wordt vermeld bij de "Bestelh" in dit Assortimentsboek. Het supplement voor onvolledige verpakking wordt vermeld in de prijslijst.

Onvolledige verpakkingen

Onvolledige verpakkingen dienen 2 werkdagen voor afhaling of levering besteld te worden. Voor bestellingen van goederen in onvolledige verpakkingen, die klaargezet werden en nadien gewijzigd of niet afgehaald worden, brengen we een handelingskost met artikelnummer 172060 in rekening. Check uw netto prijslijst voor de exacte prijs.

Avis

Pour un traitement efficace, nous vous prions de bien vouloir nous faire parvenir votre commande en indiquant :

Enlèvements

- Coordonnées de l'entreprise ou du correspondant
- Votre/vos référence(s) ;
- Notre numéro de référence d'offre ou celui de la confirmation de commande ;
- Numéro d'article, description, quantité et unité ;
- L'adresse de livraison exacte ;
- Date de livraison souhaitée ;
- Type de transport.

Livraisons

- Coordonnées de l'entreprise ou du correspondant ;
- Votre/vos référence(s) ;
- Notre numéro de référence d'offre ou celui ;
- de la confirmation de commande ;
- Numéro d'article, description, quantité et unité ;
- Date d'enlèvement.

Emballages

Enlèvements et livraisons exclusivement par palette ou conditionnement complet. Pour certaines marchandises, des commandes de conditionnements incomplets sont possibles, ce qui est indiqué par "Unit.comm" dans ce catalogue. Pour les conditionnements incomplets, un supplément est calculé ; vous le retrouvez dans notre liste de prix.

Produits en conditionnement incomplet (dépalettisés)

Les produits en conditionnement incomplet doivent être commandés 2 jours ouvrables avant la collecte et/ou livraison. Pour les commandes de produits en conditionnement incomplet (dépalettisés), qui sont modifiés ou non enlevés ou annulés, un forfait de manutention avec numéro d'article 172060 sera facturé. Vérifiez votre liste de prix net pour savoir le prix exact.

Vervoersmogelijkheden

Standaard



PLATWAGEN OF HUIFWAGEN

- Levering op depot
- Laadvermogen 28 ton
- Lossen d.m.v. uw heftruck
- Prijzen geleverd

Op verzoek



KRAANWAGEN

- Levering rechtstreeks op de werf
- Laadvermogen 25 ton
- Materialen worden gelost naast de vrachtwagen
- Prijzen geleverd
- De werf moet vlot bereikbaar zijn via berijdbare wegen



PER BOOT

- Prijzen op aanvraag per schip 300 ton en 1.200 ton

Options de transport

Standard



SEMI PLATEAU OU SEMI BÂCHE

- Livraison au dépôt
- Capacité de chargement : 28 tonnes
- Déchargement à l'aide de votre chariot-élévateur
- Le prix s'entend livraison comprise

Sur commande



CAMION-GRUE

- Livraison franco au chantier
- Capacité de chargement : 25 tonnes
- Les matériaux sont déchargés à côté du camion
- Le prix s'entend livraison comprise
- Le chantier doit être accessible par voie carrossable



PAR BATEAU

- Prix sur demande, par bateau de 300 et 1.200 tonnes

Deelleveringen

Tweede losplaats voor depots met heftruck

- 28 ton te lossen op 2 losplaatsen binnen een straal van 25 km
- Supplement voor de 2de losplaats: zie artikelnummer D000022

Tweede losplaats voor werf met kraanwagen

- 25 ton te lossen op 2 losplaatsen binnen een straal van 25 km
- Supplement voor de 2de losplaats: zie artikelnummer D000022

Levering op de werf

- Steeds per volledige vracht van 25 ton
- 1 saldo levering inbegrepen

Lostijden

- Platwagen of huifwagen: Lostijd 1u inbegrepen
- Kraanwagen: Lostijd 1u inbegrepen

Livraisons fractionnées

2^{ème} site de déchargement sur dépôt avec chariot-élévateur

- 28 tonnes à décharger sur 2 sites dans un rayon de 25 km
- Supplément pour le deuxième site de déchargement : voir numéro d'article D000022

2^{ème} site de déchargement sur chantier avec grue

- 25 tonnes à décharger sur 2 sites dans un rayon de 25 km
- Supplément pour le deuxième site de déchargement : voir numéro d'article D000022

Livraison sur chantier

- Toujours par charge complète de 25 tonnes
- Une solde livraison y compris

Temps de déchargement

- Semi plateau ou semi bache : 1h de déchargement inclus
- Camion grue : 1h de déchargement inclus

Palletten en dragers

Waarborg

De meeste van onze goederen worden gestapeld op waarborgpalletten. Bij levering kunnen gelijktijdig waarborg palletten retourgenomen worden indien vermeld op de bestelling. Minimum aantal palletten voor terugname bedraagt 100 stuks.

Wanneer de retour van de palletten niet vermeld is op de bestelling en de transporteur de palletten niet kan laden, zal de retourname voorzien worden bij een volgende levering. Terugname van waarborg palletten wordt tot uiterlijk 6 maanden na afhaling of levering aanvaard.

Voor onze sterk geautomatiseerde productie kunnen wij uitsluitend met onbeschadigde palletten werken. Dit betekent ook dat onze materialen voor u op onbeschadigde palletten geleverd worden. Mocht u bij afhaling of levering van onze materialen toch vaststellen dat een pallet beschadigd is, dient u dit steeds te vermelden op de gehandtekeningde afleveringsbon. Deze pallet zal dan niet in rekening gebracht worden. Indien geen vermelding op de afleveringsbon staat, worden betwistingen m.b.t. de staat van de palletten niet meer aanvaard. Bij retourname worden uitsluitend onbeschadigde palletten aanvaard. De criteria voor de controle van de palletten werden nauwkeurig bepaald. Er worden tevens foto's genomen van de geweigerde palletten die we ter beschikking houden.

Palletcontrole

Palletcontrole wordt uitgevoerd door onze afdeling pallethandeling die de palletten controleert van zodra de vervoerder bij ons in de fabriek toekomt. Deze werkwijze is noodzakelijk omdat we voornamelijk met externe transporteurs werken waardoor we de verantwoordelijkheid van palletcontrole niet kunnen overlaten aan externe chauffeurs.

Palettes et supports

Garantie

La plupart de nos marchandises sont livrées sur des palettes cautionnées. Lors de la livraison, les palettes cautionnées peuvent être retournées en même temps si cela est indiqué sur la commande. Le nombre minimum de palettes à retourner est de 100 pièces.

Si le retour des palettes n'est pas mentionné dans la commande et que le transporteur n'est pas en mesure de charger les palettes, le retour sera programmé pour une livraison à suivre. La reprise de palettes cautionnées s'entend dans un délai d'au plus 6 mois après enlèvement ou livraison.

Comme nos processus de production sont largement automatisés, nous devons utiliser des palettes impeccables. Nos clients ont, de ce fait, également la garantie de voir nos matériaux livrés sur des palettes impeccables. Si, malgré tout, vous constatez, à l'enlèvement ou à la livraison de nos marchandises, qu'une palette est endommagée, nous vous enjoignons de le mentionner sur le bon de livraison que vous signez. La caution de la palette en question ne sera pas retenue. Si, cependant, vous omettez de mentionner cette observation sur le bon de livraison, nous refuserons toute contestation a posteriori sur ce point. Dans le cadre des retours, notez que seules les palettes non endommagées seront reprises. À cet égard, les critères du contrôle des palettes sont clairement définis. Des photos seront prises pour les palettes refusées, nous les tiendrons à disposition.

Vérification des palettes

La vérification des palettes est assurée par notre département de contrôle des palettes dès l'arrivée du chauffeur chez nous à l'usine. Cette méthodologie de travail est incontournable, car nous travaillons principalement avec des transporteurs externes et ne pouvons pas leur donner la responsabilité du contrôle des palettes.

Evaluatiecriteria

Palletten waarvan één van volgende 6 criteria voorkomt kunnen niet ingeleverd worden:

1. Missende plank of dwars/schuin gebroken;
2. Zijplank (boven of onder) is zodanig beschadigd dat meer dan één nagel zichtbaar is per plank;
3. Missende blok, of blok zodanig gebroken of beschadigd dat meer dan één nagel zichtbaar is;
4. Wanneer niet minimaal één RU/pallet organisatie en minimum één EUR symbool zichtbaar is;
5. Duidelijk onaanvaardbare onderdelen zijn gebruikt voor herstelling (planken/blokken met afwijkende afmetingen);
6. De staat is zo slecht dat de draagcapaciteit is aangetast en/of de goederen gecontamineerd kunnen worden.



Critères d'évaluation

Une palette est considérée comme inapte à l'échange, doit être remise en état ou mise au rebut, si :

1. Une planche qui manque ou est cassée obliquement ou transversalement;
2. Plus de 2 planches de rive (frise ou semelle) sont entamées de telle manière qu'un fût de clou ou vis est visible par planche;
3. Un dé manque, est cassé ou entamé à un tel point que plus d'un clou ou plus d'une vis est visible;
4. Il ne subsiste pas au moins un signe de réseau/organisation de palettes et une marque EUR;
5. Des éléments de construction inadmissibles ont été utilisés pour la remise en état (par exemple planches ou dés trop minces, trop étroits ou trop courts);
6. L'état est si mauvais que la capacité de charge est com-promise et/ou les marchandises peuvent être contaminées.

Palletten en dragers

Palettes et supports

Art.Nr. No. Art.	Omschrijving Description		Afmetingen Dimensions	Gewicht Poids	EAN code Code EAN
94	Waarborg Euro-pallet	Garantie palette euro	120 x 80 x 15	23,5 kg	5411382000949
95	Waarborg pallet (Betonblokken)	Garantie palette (Blocs en béton)	120 x 110 x 12	26,5 kg	5411382000956
97	Waarborg pallet (Zakgoed-Cement)	Garantie palette (Sacs-Ciment)	120 x 100 x 14	36,0 kg	5411382007504
9094	Waarborg pallet Ytong	Garantie palette Ytong	120 x 100 x 12	21,0 kg	5411560029984
933	Waarborg pal Marmer Groot (30)	Garantie palette Marbre Grande (30)	100 x 70 x 43	13,5 kg	5411382009331
91	Waarborg Balken Lintelen (per 2)	Garantie Chevron Linteaux (par 2)	10 x 10 x 10	2,0 kg	5411382000918
98	Waarborg pallet (800)	Garantie palette (800)	120 x 100 x 15	32,5 kg	5411382008006
911	Waarborg pallet Jackodur Groot	Garantie palette Jackodur Grande	260 x 120 x 13		
912	Waarborg pallet Jackodur Klein	Garantie palette Jackodur Petite	130 x 120 x 13		
913	Waarborg pallet Gipsplaten (L 200-360)(60-120)	Garantie palette Plaque de plâtre (L 200-360)(60-120)	260 x 120 x 11	49,0 kg	5411382013000
936	Waarborg pallet Snelbouw Lijmblok	Garantie palette Briques Rapide Colle	100 x 100 x 22	13,0 kg	5411382109369
9381	Waarborg pallet Snelbouw Standard	Garantie palette Briques Treillis Standard	116 x 80 x 8,9	14,0 kg	5411382093811
9155	Waarborg Laadbak guides	Garantie palette guides	300 x 120 x 100	100,0 kg	
918	Verloren verpakking Kist	Caisse Perdue	--	--	--
92					
942					
943	Verloren pallet	Palette Perdue	--	--	--
9431					
945					



94

95

97

9094

933

91

Terugnages

Indien de klant een terugname van goederen wenst, losstaand van een gebrek, dient dit vooraf gemeld te worden aan de commercieel afgevaardigde of de commerciële afdeling. Terugnages zijn uitsluitend mogelijk mits vergezeld van een retourorder dat intern werd goedgekeurd door de afdelingsverantwoordelijke.

Terugnages worden enkel aanvaard binnen een termijn van 2 weken na afhaling of levering van de goederen. Er worden uitsluitend ongeopende, volledige verpakkingen in originele staat aanvaard. De goederen worden slechts gecrediteerd na controle van onze kwaliteitsverantwoordelijke.

De goederen worden gecrediteerd met een minwaarde van 30%. Eventuele transportkosten voor retournername zijn ten laste van de klant, in samenspraak met de vertegenwoordiger. Goederen met een beperkte houdbaarheidsdatum worden niet teruggenomen.

Retours

Si le client souhaite un retour de marchandises, il faut le mentionner à l'avance aux délégués commerciaux ou au service commercial. Les retours sont possibles seulement si l'ordre de retour a été approuvé en interne par le responsable du service.

Les retours sont uniquement acceptés dans un délai de 2 semaines après l'enlèvement ou la livraison des marchandises. Seuls les conditionnements non ouverts, complets et dans leur état original sont acceptés. Les marchandises ne seront créditées qu'après contrôle par notre responsable de magasin.

Les marchandises seront créditées d'une réduction de 30 %. Les éventuels frais de transport pour le retour sont pris en charge par le client, en concertation avec le représentant. Les marchandises ayant une date d'expiration limitée ne seront pas reprises.

Richtlijnen

Richtlijnen m.b.t. stockering, plaatsing en onderhoud

- Om de kwaliteit te garanderen dienen de bouwmaterialen onder optimale omstandigheden gestockeerd te worden.
- De richtlijnen verschillen per type product.
- Indien de richtlijnen voor stockage, plaatsing of onderhoud niet nageleefd werden kan er geen waarborg worden verstrekt.

Directives

Directives pour le stockage, la pose et l'entretien

- Pour garantir un résultat de qualité et préserver les matériaux, ceux-ci doivent être entreposés dans des conditions optimales.
- Les directives sont différentes pour chaque type/catégorie de produit.
- Le non-respect des directives relatives au stockage, à la pose et à l'entretien entraîne la nullité de la garantie.

Waarborg en klachten

Ondanks onze intensieve kwaliteitscontrole kunnen gebreken niet altijd vermeden worden. Bij klachten over zichtbare gebreken, die kunnen worden vastgesteld bij afhaling of levering vragen wij u:

- Indien mogelijk CMR & afleveringsdata te vermelden;
- De klacht schriftelijk in te dienen;
- Dit binnen acht dagen na ontvangst van de goederen;
- Vóór plaatsing van de goederen;
- Plaatsen van de goederen betekent aanvaarding, waardoor de klacht onontvankelijk wordt;
- Pallet labels, die de herkomst en authenticiteit kunnen aantonen. Die aan ons te bezorgen zijn een vereiste voor de aanvaarding van gebreken.

Klachten over verborgen, onzichtbare fouten, die bij de levering onmogelijk konden worden vastgesteld, dienen uiterlijk binnen 3 maand na levering schriftelijk te worden meegedeeld. De waarborg van de fabrikant of distributeur wordt beperkt tot de vervanging van de betwiste goederen, bij uitsluiting van elke andere tussenkomst of schadevergoeding.

De eigenheid van bepaalde producten of bepaalde voorwaarden kunnen geen aanleiding geven tot klachten:

- Fouten die niet waarneembaar zijn op een afstand van 2 m met het blote oog.
- Haarscheurtjes of kleine barstjes die eigen zijn aan het product.
- Kalkuitbloeiing.
- Producten aangeboden als handelskeus of lot.
- Kleurschakeringen en bijzonderheden die eigen zijn aan betonproducten of natuursteen zoals: kleurnuancering, fossielen, kalkaders, enz.
- Breuk ten gevolge van intern transport bij de klant of verplaatsing van de goederen op de werf.

Bepaalde producten hebben specifieke voorwaarden:

- Betonklinkers: zie pagina 123.
- Natuursteen: zie pagina 125.
- Keramiek: zie pagina 126.

Garanties et réclamations

Malgré notre contrôle de qualité intensif, éviter les défauts à 100 % est impossible. Les réclamations portant sur des défauts visibles constatables lors de l'enlèvement ou à la livraison doivent être :

- Indiquez le numéro de CMR et la date de livraison ;
- Introduites par écrit ;
- Dans un délai de 8 jours à compter de la réception des marchandises ;
- Avant la pose des marchandises ;
- La pose des produits vaut acceptation et entraîne l'irrecevabilité de la réclamation ;
- Fournir les étiquettes qui prouvent l'origine et l'authenticité du produit. Les étiquettes sont indispensables pour l'acceptation des défauts.

Les réclamations pour vices cachés ou défauts invisibles (impossibles à constater lors de la livraison) doivent être adressées par écrit dans un délai de 3 mois à compter de la livraison. La garantie du fabricant ou du distributeur est limitée au remplacement des marchandises litigieuses, à l'exclusion de toute autre intervention ou tout autre versement de compensations financières.

Les caractéristiques/la nature de certains produits ou conditions particulières ne peuvent donner lieu à l'introduction de réclamations :

- Les défauts impossibles à discerner à une distance de 2 m à l'œil nu.
- Microfissures ou petits éclats propres à la nature du produit.
- Efflorescences calcaires.
- Produits proposés en tant que choix commercial ou lot.
- Nuances de couleur et particularités propres des produits en béton ou de la pierre naturelle telles que nuances de couleur, fossiles, veines, etc.
- Bris dû au transport en interne chez le client ou au déplacement des marchandises sur le chantier.

Des conditions spécifiques sont d'application pour certains produits :

- Pavés en béton : voir page 123.
- Pierre naturelle : voir page 125.
- Céramique : voir page 126.

Betonklinkers

Alvorens over te gaan tot de plaatsing van onze producten is het zeer belangrijk volgende plaatsingsvoorschriften in acht te nemen.

Controle van de levering

- Door het gebruik van natuurlijke grondstoffen in het productieproces zijn lichte kleurafwijkingen steeds mogelijk. Zorg er dus voor dat u bij het plaatsen steeds verschillende palletten door elkaar mengt.
- Controleer vooraf de benodigde hoeveelheid materiaal en bestel steeds voor alle zekerheid 5% extra zodat een bijbestelling van een andere productie (mogelijks groter kleurverschil) niet nodig is.
- Controleer de producten op beschadigingen en kleurverschillen. Controleer ook steeds de productiedatum, afmeting en kleur zoals vermeld op de productlabels op de verpakking. Indien producten worden geleverd van verschillende productiedata, besteed dan extra aandacht aan eventuele kleurverschillen. Neem bij grote kleurverschillen, contact op met uw verkoper.

ER WORDEN GEEN KLACHTEN AANVAARD VAN PRODUCTEN MET ZICHTBARE GEBREKEN NADAT DEZE GEPLAATST ZIJN. BEWAAR STEEDS DE PRODUCTIELABELS.

Kalkuitbloeiingen

Geleverde producten tot aan de plaatsing ALTIJD droog stockeren in de originele verpakking. Het vroegtijdig verwijderen van de pallet en de plastic hoes kan aanleiding geven tot het ontstaan van kalkuitbloeiing op de producten. Kalkuitbloeiing is een natuurlijk fenomeen dat zich kan voordoen bij alle betonproducten. Deze witte kalkuitslag heeft geen invloed op de kwaliteit van het product en kan nooit een reden zijn voor een weigering of prijsvermindering van onze producten. Deze uitbloeiing verdwijnt geleidelijk aan. Veelvuldige neerslag en ingebruikname van de bestrating versnelt de verdwijning van dit verschijnsel.

Pavés en béton

Avant de procéder à l'installation de nos produits, il est très important de respecter les instructions d'installation suivantes.

Contrôle de la livraison

- Certaines légères variations de couleur peuvent apparaître en raison des matières premières naturelles intervenant dans la fabrication. Veillez donc à toujours mélanger différentes palettes lors de l'installation.
- Vérifiez à deux fois que vous disposez bien de la quantité de matériel dont vous avez besoin. Pour être sûr, commandez 5 % en plus pour être sûr de ne pas avoir à passer une commande supplémentaire d'une autre production (différence de couleur plus importante).
- Dès leur arrivée, vérifiez que les produits ne sont pas endommagés ou ne présentent pas de différences éventuelles de couleur. Par ailleurs, vérifiez toujours la date de fabrication, les dimensions et la couleur figurant sur les étiquettes apposées sur l'emballage du produit. Si vous constatez de (trop) grandes différences de teinte, prenez immédiatement contact avec votre revendeur.

LES PLAINTES CONCERNANT DES PRODUITS PRÉSENTANT DES DÉFAUTS VISIBLES APRÈS PLACEMENT SONT RÉPUTÉES IRRECEVABLES. CONSERVEZ LES ÉTIQUETTES DE PRODUCTION DANS UN ENDROIT SÛR.

Concernant les efflorescences calcaires

Stockez toujours les produits livrés au sec dans leur emballage d'origine jusqu'à leur pose. Le retrait prématuré de la palette et de l'emballage en plastique peut entraîner la formation d'efflorescences de calcaire sur les produits. L'efflorescence ou l'exsudation calcaire est un phénomène naturel pouvant se produire dans tous les produits à base de béton. Ces ressuyages blancs n'ont aucun effet sur la qualité du produit et ne constituent pas un motif de refus ou de réduction des prix de nos produits. Cette efflorescence disparaît progressivement au fil des averses, et avec la mise en service de l'allée pavée, la disparition de ces traces blanches s'accélère.

Betonklinkers

Raadgevingen bij het plaatsen

- Zorg steeds voor de juiste plaatsing van onze producten. Niet opvolgen van de juiste plaatsingsvoorschriften kan de kwaliteit van de bestrating negatief beïnvloeden maar kan geen aanleiding geven tot enige klacht omtrent onze producten.
- Onze cilinder getrommelde klinkers hebben een ruwere onderkant en een gladdere bovenkant, deze zitten in het pak willekeurig door elkaar gestapeld. Om kleur en structuurverschillen te vermijden is het absoluut noodzakelijk dat de klinkers altijd met de gladde kant naar boven worden geplaatst.
- Onze in-line getrommelde en vellingkant klinkers hebben een ruwere onderkant en gladdere bovenkant. Deze klinkers worden met de gladdere zijde naar boven gestapeld in de verpakking. Deze zijde is de zichtzijde voor het plaatsen.
- Werk bij voorkeur met een trilplaat waarvan de trilkracht instelbaar is.
- Werk steeds met een trilplaat voorzien van een rubberen zool en zorg dat de onderkant zuiver is, vrij van cementresten en/of andere materialen. Het betonoppervlak moet hierbij proper en droog zijn.
- Zorg ervoor dat bij een zand/cement gebonden ondergrond deze niet uitgehard is wanneer de betonproducten afgetrild worden. Aftrillen op een uitgehard en/of volledig verdicht funderingsbed kan beschadigingen aan het betonproduct tot gevolg hebben.
- Voor het aftrillen moeten de voegen gevuld worden met zuiver wit gewassen kwartszand (wit zand, gedroogd wit zand of Dansand). Onvoldoende opgevulde voegen geven te veel bewegingsruimte waardoor beschadigingen kunnen optreden.
- Na het invoegen het oppervlak grondig zuiver borstelen en daarna aftrillen. De voegen tussen de straatstenen volstaan niet om de uitzettingen tijdens een warme periode op te vangen, doordat het voegmateriaal niet samendrukbaar is. Voorzie daarom een uitzettingsvoeg tussen de klinkers en vaste delen zoals gevel, kolommen en muurtjes. Voorzie een elastische voeg voor opritten of terrassen van meer dan 50 m² of lengtes vanaf 30 lm.
- Raadpleeg onze plaatsingsgids op www.coeck.be

Pavés en béton

Conseils de pose

- Lisez toujours attentivement les consignes de pose de nos produits. Le non-respect de ces consignes peut avoir des conséquences négatives sur la qualité du pavage et ne peut en aucun cas donner lieu à des plaintes concernant nos produits.
- Nos pavés tambourinés cylindre ont une face inférieure plus rugueuse et une face supérieure plus lisse. Ils sont empilés de façon aléatoire dans le paquet. Pour éviter les différences de couleur et structurelles, il est absolument nécessaire de toujours poser les pavés côté lisse tourné vers le haut.
- Nos pavés tambourinés in-line et chanfrain ont un dessous rugueux et un dessus plus lisse. Dans l’emballage, ces pavés sont empilés face plus lisse vers le haut. C’est le côté qui doit être apparent après la pose.
- Utilisez de préférence une plaque vibrante dont la puissance de vibration est réglable.
- Travaillez toujours avec une plaque vibrante dotée d’une semelle en caoutchouc et veillez à ce que le côté inférieur de la semelle soit propre ; éliminez tous les restes de ciment et/ou d’autres produits. La surface du béton doit être propre et sèche.
- Si vous réalisez la pose sur une chape de sable stabilisé/ de ciment, veillez à ce que celle-ci ne soit pas durcie lorsque vous damez les produits en béton. Si vous réalisez le damage sur une chape durcie et/ou totalement étanche, vous risquez d’endommager les produits en béton.
- Avant de procéder au compactage, veillez à remplir les joints de sable de quartz blanc pur et lavé (sable blanc, sable blanc séché ou Dansand). Si les joints ne sont pas suffisamment remplis, le « jeu » entre eux est trop important, et cela peut endommager les produits.
- Une fois que vous avez jointoyé, brossez soigneusement la surface et, ensuite seulement, procédez au damage. Les joints entre les pavés ne sont pas suffisants pour compenser la dilatation pendant une période chaude car le matériau du joint n’est pas compressible. Prévoyez donc un joint de dilatation entre les pavés et les parties fixes telles que façade, colonnes et murs. Prévoyez un joint de dilatation pour les allées ou terrasses de plus de 50 m² ou plus de 30 mètres courants en longueur.
- Consulter notre guide de pose sur www.coeck.be.

Natuursteen

Alvorens over te gaan tot de plaatsing van onze producten is het zeer belangrijk volgende plaatsingsvoorschriften in acht te nemen.

Controle van de levering

- De vloerder dient, vooraleer de plaatsing aan te vatten, samen met de bouwheer en/of architect de tegels (in droge toestand) te controleren op eventuele afwijkingen tegenover de monsters.
- Deze steen is een natuurproduct en kan daardoor binnen eenzelfde partij lichte aspectnuances vertonen. Nerven, poriën en microscopische scheuren vormen een integraal onderdeel van de natuursteen. Om een harmonieus uitzicht te bekomen dient men de stenen bij de plaatsing oordeelkundig te mengen.

ER WORDEN GEEN KLACHTEN AANVAARD VAN PRODUCTEN MET ZICHTBARE GEBREKEN NADAT DEZE GEPLAATST ZIJN. BEWAAR STEEDS DE PRODUCTIELABELS.

Raadgevingen bij het plaatsen

- Zorg steeds voor de juiste plaatsing van onze producten. Niet opvolgen van de juiste plaatsingsvoorschriften kan de kwaliteit van de bestrating negatief beïnvloeden maar kan geen aanleiding geven tot enige klacht omtrent dit product.
- De plaatsing gebeurt volgens de Technische Voorlichting TV 213 van het WTCB en de Gids afwerkvloeren Natuursteen. Voor buitenbevoering: Dossier WTCB 4/1990.

Pierre naturelle

Avant de procéder à l’installation de nos produits, il est très important de respecter les instructions d’installation suivantes.

Contrôle de la livraison

- Avant de commencer la pose, le paveur doit, conjointement avec le maître d’ouvrage et/ou l’architecte, contrôler que les dalles ne présentent pas de différences éventuelles significatives par rapport aux échantillons, et procéder à ce contrôle sur la base d’éléments secs.
- Cette pierre est un produit naturel, d’où le fait qu’elle peut présenter des différences de teinte ou d’aspect. Les veines, porosités et microfissures sont des caractéristiques propres à la pierre naturelle. Pour obtenir une vue harmonieuse, mélangez judicieusement les pierres lors de la pose. lors du placement.

LES PLAINTES CONCERNANT DES PRODUITS PRÉSENTANT DES DÉFAUTS VISIBLES APRÈS PLACEMENT SONT RÉPUTÉES IRRECEVABLES. CONSERVEZ LES ÉTIQUETTES DE PRODUCTION DANS UN ENDROIT SÛR.

Conseils de pose

- Respectez scrupuleusement les consignes de pose de nos produits. Le non-respect des consignes de pose peut avoir des conséquences négatives sur la qualité du revêtement de sol et ne pas vous donner pleine satisfaction quant à nos produits. Ne peut en aucun cas donner lieu à des plaintes concernant nos produits.
- La pose doit être effectuée dans les règles de l’art conformément à la NIT 213 et le guide des revêtements de sol en pierre naturelle CSTC. Pour les sols extérieurs : Dossier CSTC 4/1990.

Keramische tegels

Alvorens over te gaan tot de bestelling of plaatsing van onze producten is het zeer belangrijk volgende plaatsingsadviezen in acht te nemen.

Bestelling

Bereken zorgvuldig hoeveel tegels u nodig hebt. Houd bij de bestelling rekening met eventueel snijverlies. Bestel afhankelijk van het project en de soort bestrating ongeveer 5% van de totale hoeveelheid meer.

Controle van de levering

Controleer steeds alle materialen op juistheid bij de levering. Dit doet u door de productiedatum, afmeting en kleur zoals vermeld op de productlabels op de verpakking na te lezen. Indien producten worden geleverd van verschillende productiedata, besteed dan extra aandacht aan het mengen om eventuele kleurverschillen te beperken. Controleer de producten op beschadigingen en andere zichtbare gebreken. Indien u schade opmerkt, gelieve de leverancier onmiddellijk te verwittigen.

ER WORDEN GEEN KLACHTEN AANVAARD VAN PRODUCTEN MET ZICHTBARE GEBREKEN NADAT DEZE GEPLAATST ZIJN. BEWAAR STEEDS DE PRODUCTIELABELS.

Stockage

Wij raden aan geleverde producten tot aan de plaatsing droog te stockeren en in de originele verpakking. Het vroegtijdig verwijderen van de verpakking kan aanleiding geven tot krassen op de producten. Om breuk te vermijden mogen de palletten en verpakkingen nooit op elkaar gestapeld worden en moeten ze altijd op een vlakke ondergrond geplaatst worden.

Raadgevingen bij het plaatsen

- Zorg steeds voor de juiste plaatsing van onze producten. Niet opvolgen van de juiste plaatsingsvoorschriften kan de kwaliteit van de bestrating negatief beïnvloeden maar kan geen aanleiding geven tot enige klacht omtrent dit product.
- Raadpleeg onze plaatsingsgids op www.coeck.be en volg de instructies in de Technische voorlichting TV 237 van het WTCB.

Dalles céramiques

Pour pouvoir procéder à la pose de nos produits dans les meilleures conditions, veuillez systématiquement tenir compte des consignes de pose suivante.

Commande

Calculez précisément le nombre de dalles ou de pierres dont vous avez besoin. Lors de votre commande, tenez compte des pertes éventuelles. En fonction du projet et du type de pavage, commandez +/- 5% de la quantité totale en plus.

Contrôle de la livraison

Vérifiez toujours les matériaux à la livraison. Contrôlez la date de fabrication, les dimensions et la couleur indiquées sur les étiquettes de fabrication, sur l'emballage. Si des produits ayant des dates de fabrication différentes vous sont fournis, accordez une attention supplémentaire au mélange des paquets pour éviter les différences de couleur éventuelles. Vérifiez si les produits ne sont pas endommagés et ne présentent pas d'autres défauts apparents. Si vous constatez des dégâts, veuillez en informer directement le fournisseur.

LES PLAINTES CONCERNANT DES PRODUITS PRÉSENTANT DES DÉFAUTS VISIBLES APRÈS PLACEMENT SONT RÉPUTÉES IRRECEVABLES. CONSERVEZ LES ÉTIQUETTES DE PRODUCTION DANS UN ENDROIT SÛR.

Stockage

Nous conseillons de stocker les produits livrés au sec et dans leur emballage d'origine jusqu'à la pose. Le déballage prématuré peut engendrer des griffes sur les produits. Pour éviter les cassures, les palettes et emballages ne peuvent en aucun cas être empilés et doivent toujours être placés sur une surface plane.

Conseils de pose

- Veillez à poser correctement nos produits. Le non-respect des consignes de pose peut affecter la qualité du pavage et ne peut en aucun cas donner lieu à une réclamation concernant ce produit.
- Veuillez consulter notre guide de pose sur www.coeck.be et suivez les instructions de la section Informations techniques NIT 237 de la CSTC.

Klachten

Ondanks onze intensieve kwaliteitscontrole kunnen gebreken niet altijd vermeden worden. Klachten over zichtbare gebreken, die kunnen worden vastgesteld bij afhaling of levering vragen wij u:

- Indien mogelijk vermelden CMR & afleveringsdata
- Schriftelijk in te dienen.
- Binnen acht dagen na ontvangst van de goederen.
- Vóór plaatsing van de goederen.
- Plaatsen van de goederen betekent aanvaarding, waardoor de klacht onontvankelijk wordt.
- Pallet labels, die de herkomst en authenticiteit kunnen aantonen, vragen wij u aan ons te bezorgen en zijn een vereiste voor de aanvaarding van gebreken.

Klachten over verborgen, onzichtbare fouten, die bij de levering onmogelijk konden worden vastgesteld, dienen uiterlijk binnen 3 maand na levering schriftelijk te worden meegedeeld. De waarborg van de fabrikant of distributeur wordt beperkt tot de vervanging van de betwiste goederen, bij uitsluiting van elke andere tussenkomst of schadevergoeding.

De eigenheid van bepaalde producten of bepaalde voorwaarden kunnen geen aanleiding geven tot klachten:

- Fouten die niet waarneembaar zijn op een afstand van 2 m met het blote oog.
- Haarscheurtjes of kleine schilfers die eigen zijn aan het product.
- Producten aangeboden als handelskeus of lot.
- Kleurschakeringen en bijzonderheden die eigen zijn aan de keramische producten.
- Breuk ten gevolge van intern transport bij de klant of verplaatsing van de goederen op de werf.
- Kleurafwijkingen ten gevolge van nabestellingen met een afwijkend lotnummer.

Réclamations

Malgré notre contrôle de qualité intensif, éviter les défauts à 100 % est impossible. Les réclamations portant sur des défauts visibles constatables lors de l'enlèvement ou à la livraison doivent être :

- Indiquez le numéro de CMR & la date de livraison
- Introduites par écrit.
- Dans un délai de 8 jours à compter de la réception des marchandises.
- Avant la pose des marchandises.
- La pose des produits vaut acceptation et entraîne l'irrecevabilité de la réclamation.
- Nous vous demandons de nous fournir les étiquettes qui peuvent prouver l'origine et l'authenticité du produit. Les étiquettes sont indispensables pour l'acceptation des défauts.

Les réclamations pour vices cachés ou défauts invisibles (impossibles à constater lors de la livraison) doivent être adressées par écrit dans un délai de 3 mois à compter de la livraison. La garantie du fabricant ou du distributeur est limitée au remplacement des marchandises litigieuses, à l'exclusion de toute autre intervention ou tout autre versement de compensations financières.

Les caractéristiques/la nature de certains produits ou conditions particulières ne peuvent donner lieu à l'introduction de réclamations :

- Les défauts impossibles à discerner à une distance de 2 m à l'oeil nu.
- Microfissures ou petits éclats propres à la nature du produit.
- Produits proposés en tant que choix commercial ou lot.
- Nuances de couleur et particularités propres des produits en céramique.
- Bris dû au transport en interne chez le client ou au déplacement des marchandises sur le chantier.
- Nuances de couleur dus à des commandes répétées avec un numéro de lot différent.

 facebook.com/coeck.be

 linkedin.com/company/coeck-nv

 instagram.com/coeck.be

Coeck nv

De Laetstraat 6, B-2845 Niel

T: 03 880 75 00

F: 03 880 75 10

E: info@coeck.be

www.coeck.be



V.U. / E.R. Coeck nv

De informatie en afbeeldingen in deze catalogus zijn louter illustratief en niet bindend. Onder voorbehoud van eventuele drukfouten. De voorgestelde kleuren zijn bij benadering. De uitgever kan dan ook niet aansprakelijk worden gesteld voor het gebruik ervan.

Les informations et les illustrations de cette catalogue sont à titre purement illustratives et non contractuelles. Sous réserve d'éventuelles fautes d'impression. La couleur sur les photos peut varier des couleurs réelles. Par conséquent, l'éditeur ne peut être tenu responsable.

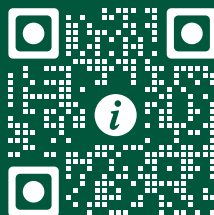

www.coeck.be